

Panasonic®

汽車音響

內置型 7 英寸寬螢幕彩色液晶顯示器/DVD 播放器

型號：CQ-VW221T

使用說明書



DivX

DOLBY
DIGITAL

DVD
VIDEO

COMPACT
disc
DIGITAL VIDEO

COMPACT
disc
DIGITAL AUDIO
TEXT

MP3

Made for
 iPod  iPhone

- 使用本產品之前，請仔細閱讀本說明書，並妥善保管本操作說明書以備將來使用。

安全注意事項及緊急處理方法 請務必遵守

■使用本產品之前，請仔細閱讀本機及汽車音響設備的其他部件的操作說明書。這些書上記載有關於安全而高效率地使用本產品的方法。Panasonic 對於因不遵照本說明書上的說明而導致的任何問題一概不負責任。

■本說明書使用圖示告訴您如何安全使用本產品，並提醒您注意因連接或操作不當會導致潛在危險。圖示的意思說明如下。為了正當地使用本說明書和本產品，充分瞭解圖示的意思是很重要的。



警告

本圖示是警告您操作及安裝說明的重要性。如果不注意說明的內容，可能會重傷或死亡。



注意

本圖示是警告您操作及安裝說明的重要性。如果不注意說明的內容，可能會受傷或材料受損。



警告

使用本機時，請遵守下列警告事項。

- ❑ 駕駛者在駕駛時不能看顯示器，也不能操作本產品。
看顯示器或操作本產品將會分散駕駛者對於車輛前方的注意力，而且可能導致事故。看顯示器或操作本產品之前，一定要把車停在安全處，並拉起手煞車。
- ❑ 使用正確的電源。
本設備是為用於備有12 V DC負極接地電瓶系統的汽車而設計的。切勿用其他電池系統，特別是 24 V DC 電池系統來操作本產品。
- ❑ 保護收音機槽。
請勿將任何異物插入本機的收音槽裡。
- ❑ 請勿分解或改造本機。
請勿分解、改造本機或試圖擅自修理本產品。若本產品需要修理，請與經銷店或經授權的 Panasonic 服務中心接洽。
- ❑ 本機出現毛病時，請勿再使用。
若本機出現毛病（無電、無聲），或處於異常狀態（有異物在內、淋到水、冒煙或有臭味），請立即將電源關掉，並與經銷商接洽。
- ❑ 保險絲請委託合格的維修人員代為更換。
保險絲熔斷時，先排除原因，然後委託合格的維修技術人員代為換上本機規定的保險絲。保險絲更換錯誤會導致冒煙、火災，從而損壞本產品。

安裝時請遵守下列警告事項。

- ❑ 安裝之前，先將導線從負極（-）電池端子拆開。
導線不從負極（-）電池端子拆開就進行接線和安裝，將會因短路而導致電擊和傷害。
裝備有電氣安全系統的某些汽車，其電池端子拆線步驟有特殊的規定。
不遵守規定的步驟將會導致電氣安全系統意外啟動，從而損壞汽車或造成人身傷亡。
- ❑ 切勿將有關安全的部件用於安裝、接地及其他類似功能。
請勿將有關安全的汽車部件（燃油箱、煞車器、懸架、方向盤、踏板、安全氣囊等）用於接線或固定本產品或其附件。
- ❑ 嚴禁將本產品安裝在安全氣囊蓋上或妨礙安全氣囊操作的地方。
- ❑ 安裝本產品之前，先檢查配管、汽油箱、電氣配線及其他部件。
若需打開汽車底盤內的孔以安裝本產品或對其進行接線，則必須先查清電線束、汽油箱和電氣配線的安裝位置。如果可能的話，再從外邊打開該孔。
- ❑ 切勿將本產品安裝在會妨礙視野的地方。
- ❑ 切勿將電線分支、供電給其他設備。
- ❑ 安裝和接線後，要檢查其他電氣設備是否都正常動作。
在不正常狀態下連續使用將會導致火災、電擊或交通事故。
- ❑ 若安裝於裝備有安全氣囊的汽車上，在安裝之前，先確認汽車製造廠的警告及注意事項。
- ❑ 確認導線不會妨礙駕駛進出入車輛。
- ❑ 裸露的導線要使其絕緣以防止短路。
- ❑ 請將本主機附件(小部品)放在遠離幼兒的地方
因為幼兒有吞下其附件的危險性，請將主機附件放在遠離幼兒的地方，若幼兒不慎誤吞下時，請立即就醫尋找醫療協助。

注意

使用本機時，請遵守下列注意事項。

- 使音量保持在適當的聲音大小。
使音量保持低到駕駛時足以認清道路和交通情況。
- 不要把手或手指伸入本機或使其被夾傷。
為了防止受傷，不要使手或手指碰到活動零件或將其插入光碟槽內。特別是幼兒更應該注意。
- 本機是專供汽車用而設計的。
- 本機不能在引擎關閉的狀態下長時間使用。
在引擎關閉的狀態下長時間使用音響設備將會使電池電力消耗殆盡。
- 不要讓本機直接曬到陽光，或受到過大的熱度。
否則，將會使本機內部溫度升高，從而導致冒煙、火災或其他損壞。
- 不要在會淋到水、受潮、蒙塵的地方使用本機。
使本機淋到水、受潮、蒙塵將會導致冒煙、火災或其他損壞。特別是在洗車時或下雨天，更要確認沒有受潮。

安裝時，請遵守下列注意事項。

- 接線和安裝請委託有資格的維修人員代為進行。
本機的安裝需要專門技術經驗。為了確保安全，請委託經銷店代為安裝。Panasonic 對於因自行安裝本機而導致的任何故障一概不負責任。
- 對本產品進行安裝時，請遵照說明書指示。
不遵照說明書指示對本機正確進行安裝和接線，將會導致事故或火災。
- 小心不要損壞導線。
接線時，小心不要損壞導線。避免讓它們碰到汽車底盤、螺釘及座椅導軌等活動部件。不要擦傷、拉拔、彎曲、扭曲導線。不要佈線在熱源附近或將笨重物體放在上面。若導線必須佈在尖銳的金屬邊緣，請用絕緣膠帶或類似保護物加以捲繞。

- 請使用指定的部件和工具進行安裝。
請使用附送或指定的部件和工具來安裝本產品。使用附送或指定以外的其他部件會導致本機內部損壞。安裝錯誤會導致事故、故障或火災。
- 請勿堵塞本機的通風口或冷卻板。
堵塞這些部份將會導致本機內部過熱，甚至會導致火災或其他損壞。
- 請勿將本產品安裝在會受到強烈震動或不穩定的地方。
避免安裝在傾斜或急彎的表面。若安裝不穩定，行駛時本機會落下，從而導致事故或受傷。
- 安裝角度
本產品要水平安裝，前端朝上成方便使用的角度，但不可超出30度。
用戶應該牢記某些地區對於本機的安裝方法和位置可能會有所限制。詳情請逕洽經銷商。
- 為了安全起見，請戴手套。安裝之前，請先確認接線都已經連接完成。
- 為了防止損壞本機，在接線工作沒有做完之前，不要連接電源連接器。
- 請勿將兩個以上的揚聲器連接於同一組揚聲器導線上。(連接於高音揚聲器者不在此限。)

※ 緊急處理方法

為防止使用者及其他人之危害及生命財產的損失，如有上述異常發生時，請立即關閉電源停止使用並就近前往保養廠或汽車音響經銷商尋求協助。

安全注意事項及緊急處理方法(續) 請務必遵守

⚠️ 注意

此產品為 I 級雷射產品。

使用時，不遵照在此所規定的程序，而進行控制，調整或操作，會造成輻射外洩，很危險。不可打開機殼，也不可自行修理。請有資格維護的人員，進行維修服務。

⚠️ 注意

因各車輛的汽車音響接續／安裝與支援系統皆有所不同，汽車音響與選購的裝置在搭配系統使用時可能會發生無法順利搭配使用的情形（例如：功能無法使用／系統不支援等等……），為了避免此問題發生，請於購買汽車音響主機及搭配選購件前先確實與經銷商洽詢有關升級配備或系統搭配接續使用的相關事宜以確保其選購件與汽車音響可以正常搭配操作使用。



為安全起見本系統設計成駕駛者駕車時不能觀看動畫圖像。

- 觀看螢幕前將汽車停在安全的地方並且拉起手煞車(停車煞車)桿。

註：

- 務必連接手煞車(停車煞車)引線。(➡ 第58頁)

⚠️ USB注意事項

在USB隨身碟上記錄可播放的MP3/WMA/DivX/AVI檔案時，請參考下列注意事項：

- 建議盡量減少在一個USB隨身碟上既記錄非MP3/WMA/DivX/AVI檔案又記錄MP3/WMA/DivX/AVI檔案的機會。
- 如果非MP3/WMA/DivX/AVI檔案與MP3檔案在一個USB隨身碟上，歌曲可能不能以正確的順序播放，一些歌曲甚至可能根本不能播放。
- 將MP3/WMA/DivX/AVI資料保存在同一個USB隨身碟的時候，將不同格式的資料放在不同的資料夾中。
- 不要在USB隨身碟上記錄非MP3檔案或者不必要的資料夾，會造成讀取緩慢。
- 建議不要使用USB延長線，會造成USB模式無法正常操作。

可支援的USB媒體：

- 建議使用有經過USB2.0認證的USB隨身碟。
- 此主機不支援讀卡機、HDD、USB Hub。
- 建議使用2GB以下的USB隨身碟，超過2GB以上的USB隨身碟會造成讀取困難，影響主機動作。
- 建議使用消耗電流500mA以下的USB碟，消耗電流超過500mA以上的USB隨身碟會造成不讀取。
- 不建議使用裝有電池設備的USB裝置（例：手機，行動Mp3隨身聽…等等）可能有接續上的問題，造成無法讀取或電源不相容的狀況。（甚至有可能損壞裝置）
- 不支援Cluster 64k格式隨身碟。
本機種僅對應FAT12/FAT16/FAT32的檔案格式，且在格式化後的最大叢集（cluster）不得超過32KBytes、最大磁區（sector）不得超過4 KBytes。

因市面上購入的USB裝置品牌眾多，且出廠時的格式化方式不同，本機種無法確保能讀取非標準檔案格式的裝置。建議在使用新購入的USB時，先行重新格式化後，再複製音樂到USB裝置上，以確保音響能正常讀取。

USB媒體使用溫度：

- 建議使用溫度為-5°C~85°C，超過指定溫度可能會造成USB無法動作。

註：

- 通過減少檔案或者資料夾的數目或者減少資料夾層次的深度可以縮短讀取和播放的時間。
- 如果所選擇的資料夾中沒有MP3檔案，將按照播放順序播放最靠近的MP3檔案。
- 隨身碟多次存取檔案後，若隨身碟讀取時間過長，請重新格式化隨身碟。並重新放置檔案，可縮短讀取時間。
- 如果你在裝置安裝下啟動車輛，USB裝置可能會損害。
- 有編碼的MP3播放器無法辨識。
- 僅可使用FAT12/16/32格式化的USB裝置。
- 沒有USB IF授權的USB裝置可能無法辨識。
- USB快閃記憶體讀取裝置（例如CF、SD、microSD等）或外接硬碟式裝置無法辨識。
- 被DRM (DIGITAL RIGHTS MANAGEMENT) 保護的音樂檔案無法辨識。
- 僅可使用經過FDISK的USB隨身碟，若USB隨身碟無FDISK，煩請洽USB隨身碟廠商提供協助或至USB隨身碟官方網站下載軟體更新。

版權

版權法禁止在未取得版權所有人允許的情況下除了個人欣賞外複製，分享和提供音樂等版權材料。

使用說明

液晶螢幕

- 不要強烈撞擊液晶螢幕。
- 使用溫度範圍：0 °C 至 40 °C
溫度非常低或者非常高的時候圖像顯示可能不太清楚或者移動緩慢。在此環境下，圖像的動作看起來會不同步或者圖像品質衰退變差，請注意這並不是故障或有問題。
- 為了保護液晶螢幕，不使用設備時，避免陽光直射液晶螢幕。
- 在汽車的空調或者暖氣剛啟動等情況下汽車內溫度突然發生變化，會形成過多水蒸氣或者凝結（小水滴）使液晶螢幕不能正常工作。有這種情況時不要使用本設備，將其放置一個小時左右再恢復使用。
- 液晶螢幕表面上有紅點，藍點和綠點。這是液晶螢幕的特點而不是問題。本液晶螢幕是用非常高精密的技術製造的，有至少99.99%有效像素。注意0.01%的液晶螢幕上可能缺失像素或者像素常亮。

部件



1. 顯示器主機

數量：1



2. 使用說明書 / 面板中文化紙張

數量：各 1

3. 安裝用附件 (螺絲、連接線等)
(⇒ 第 53 頁)

特點

Panasonic 歡迎您加入不斷增加的電子產品擁有者的家族之中。

我們力圖為您提供精密的電子與機械工程的方便性，使用經過認真選擇的零件進行生產，並由對它們的工作已為我們公司樹立信譽而感到自豪的員工進行組裝。我們知道這個產品將為您帶來更多享受的時光。當您發現我們的產品所擁有的品質，價值和可靠性之後，您會為自己成為我們家族的一員而感到自豪。

■ USB插孔

- 本機裝有USB插孔。可使用USB的延長接線(非附屬品)來連接USB裝置，可讓您在車內享受儲存在USB裝置上的MP3/WMA/DivX/AVI等檔案。

可適用的USB裝置

● USB磁碟類

欲知使用的USB記憶體/USB音樂播放器是否符合USB磁碟類的規格，請洽其製造商。

- 相容於USB 1.1/2.0全速的標準
- 檔案系統為FAT12/16/32
- 最大電流低於500 mA
- 建議容量小於8 GB (僅支援1個分割區域)

註：

- 本主機之USB插孔不支援iPod/iPhone裝置之連接使用，請勿使用本機之USB插孔進行iPod裝置之連接，請使用專用選購件連接線與本機進行連接使用。
- USB裝置內建議除了MP3/WMA/DivX/AVI的檔案外，不要存放其它的資料。
- 也許不能播放某些連接的USB裝置上的音訊檔案及視訊檔案。
- 依USB裝置或錄音時的狀況，也許不能顯示或播放。

■ 整合了螢幕、FM/AM收音機、DVD/VCD播放器和CD/MP3/DivX/AVI播放器

■ 內建影音輸入/輸出端子

為了更方便的連接和設定，現在本機已提供所有的連接端子。

註：

- 當非Panasonic公司產品连接到本機時，不保證其操作正常。

■ 音質 (SQ)

共有6種預設的模式(平坦、流行、搖滾、爵士、俱樂部、人聲)，你也可以依自己喜好來改變這些設定並儲存設定值，以便以後隨時使用。

■ GUI (圖形使用者介面)

GUI 介面使用彩色的符號來指示不同的操作，使您更易於觀看、享受和操作。

■ 自動偵測光碟類型及輸入信號

本機的自動偵測功能允許使用者在使用光碟或裝置前免於選擇PAL或NTSC格式。(關於輸出信號，請設置 **影像輸出格式**。(→ 第 40 頁)

■ 觸控面板

所有功能操作均可經由輕觸螢幕完成。容易使用的選單和圖像讓您經由“觸和選”來完成您所想完成的設定。就連第一天使用就能容易操作，也就是說當您在駕駛時能更專心於路況。

■ 可播放 DVD±R, DVD±RW

(→ 詳見 16, 50 頁)

- 不可播放使用視訊燒錄 (VR, Video recording) 格式的光碟。

■ 密碼保護

使用 6 位數密碼可增加安全性。

填寫密碼備忘錄 (→ 第 48 頁)。

可連接的選購件設備

■ Panasonic汽車導航系統(CN-VX120T)

■ Panasonic車用數位電視解碼轉換盒(TU-CHD01A)

■ iPod/iPhone裝置

本機有能力操控和播放iPod/iPhone上的音樂及影片檔案。請使用Panasonic選購件iPod直連電纜線將iPod裝置與本機後部的iPod裝置連接線進行連接使用 (→ 第 62 頁)。

可支援的iPod裝置/軟體版本

Made for.

- iPod touch (第四代)/5.0.1版。
- iPod touch (第三代)/5.0.1版。
- iPod touch (第二代)/4.2.1版。
- iPod touch (第一代)/3.1.3版。
- iPod classic (160 GB)/2.0.4版。
- iPod classic (120 GB)/2.0.1版。
- iPod classic/1.1.2版。
- iPod with video/1.3版。
- iPod nano (第六代)/1.2版。
- iPod nano (第五代)/1.0.2版。
- iPod nano (第四代)/1.0.4版。
- iPod nano (第三代)/1.1.3版。
- iPod nano (第二代)/1.1.3版。
- iPod nano (第一代)/1.3.1版。

Made for.

- iPhone 4S/5.0.1版。
- iPhone 4/5.0.1版。
- iPhone 3GS/5.0.1版。
- iPhone 3G/ver. 4.2.1版。
- iPhone/3.1.3版。

註：軟體上的操作與2012年2月的調查一致，不保證相容於未來的產品和更新後的軟體。



<input type="checkbox"/> 安全注意事項及緊急處理方法.....	2
<input type="checkbox"/> 使用說明	5
<input type="checkbox"/> 部件	5
<input type="checkbox"/> 特點	6
<input type="checkbox"/> 目錄	7

<input type="checkbox"/> 準備	8
第一次啟動本機，設定， 本手冊中使用的符號	
<input type="checkbox"/> 控制器的名稱與功能	10
<input type="checkbox"/> 觸控面板操作概述	12

<input type="checkbox"/> 共通部份	14
電源開啟 / 電源關閉，訊源選擇，音量調整， 靜音，顯示器開啟 / 關閉，螢幕角度調整	
<input type="checkbox"/> 播放光碟之前	16
<input type="checkbox"/> 光碟播放器	18
<input type="checkbox"/> 關於MP3/DivX的說明	22
<input type="checkbox"/> 收音機	24
<input type="checkbox"/> USB-音頻/視頻裝置控制	26
<input type="checkbox"/> iPod控制 (選配)	30
<input type="checkbox"/> 外部影音輸入 (AV1/AV2)	32
<input type="checkbox"/> DTV (數位電視) 控制－選配	33

<input type="checkbox"/> 設定	34
設定操作： 基本設定，螢幕設定，音質設定，光碟設定， 密碼設定	

<input type="checkbox"/> 有關於DivX VOD隨選視訊的內容	42
<input type="checkbox"/> 故障排除	43
<input type="checkbox"/> 維修保養	49
<input type="checkbox"/> 關於光碟	50
<input type="checkbox"/> 術語的定義	51
<input type="checkbox"/> 安裝	52
<input type="checkbox"/> 電氣連接	56
<input type="checkbox"/> 規格	63

準備

第一次啟動本機

第一次啟動本機時會出現以下畫面，請依據主機所安裝車輛的規格來執行設定。

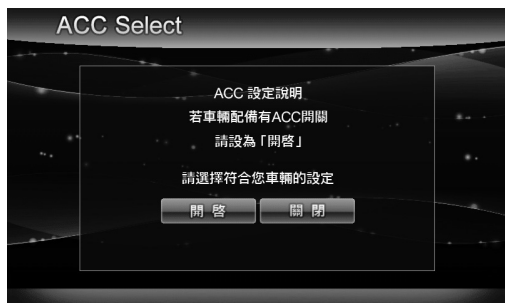

開啓：如果車輛有ACC開關設置請設定為開啟。

關閉：如果車輛沒有ACC開關設置請設定為關閉。

⚠ 注意

- 當車輛啟動開關無ACC位置，當引擎關閉離開時一定要將本機電源關閉，否則將導致電池電力的耗盡。

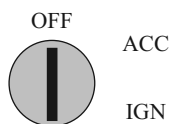

引擎開關示意圖

設定

基本設定 (⇒ 第 36 頁)

時間設定，輸入設定，其他設定，工廠設定。

螢幕設定 (⇒ 第 38 頁)

調光器，畫質調整，畫面模式。

音質設定 (⇒ 第 39 頁)

平衡調整，高低音調整，音場調整。

光碟設定 (⇒ 第 40 頁)

預設語言，影像設定，音頻設定，DivX。

密碼設定 (⇒ 第 41 頁)

密碼變更設定。

註：

- 有關操作、設定及其他選單畫面的進一步設定請參閱“設定”。(⇒ 第 34 頁)

依所連接的設備來設定下列功能。

AV1/AV2 (外部影音輸入1/2)

- 調整 [輸入設定] 設定。(⇒ 第 36 頁)

⚠ 警告

- 當連接外部設備至本機影音端子時，請確定有連接手煞車引線。(⇒ 第 58 頁)。

本手冊中使用的符號

圖標

可以通過觸摸觸控面板對本設備進行操作。本手冊使用表格形式對這些操作說明如下。位於各個表格上部的圖標說明如下。



相容的光碟類型

與目標操作相容的光碟。



觸控面板操作

這是通過觸控面板進行的目標操作。如果操作不能通過觸控面板進行，將以"—"字樣表示。



在主機上直接操作

這是在本設備上直接進行的目標操作。如果操作不能在本設備上直接進行，將以"—"字樣表示。

光碟標記

使用以下圖標描述光碟操作。(➡ 第 17-21 頁)

 : DVD

 : VCD (Video CD)

 : CD

 : 有MP3或WMA檔案的CD-R/RW光碟

 : 有DivX檔案的CD-R/RW或DVD±R/RW光碟

控制器的名稱與功能

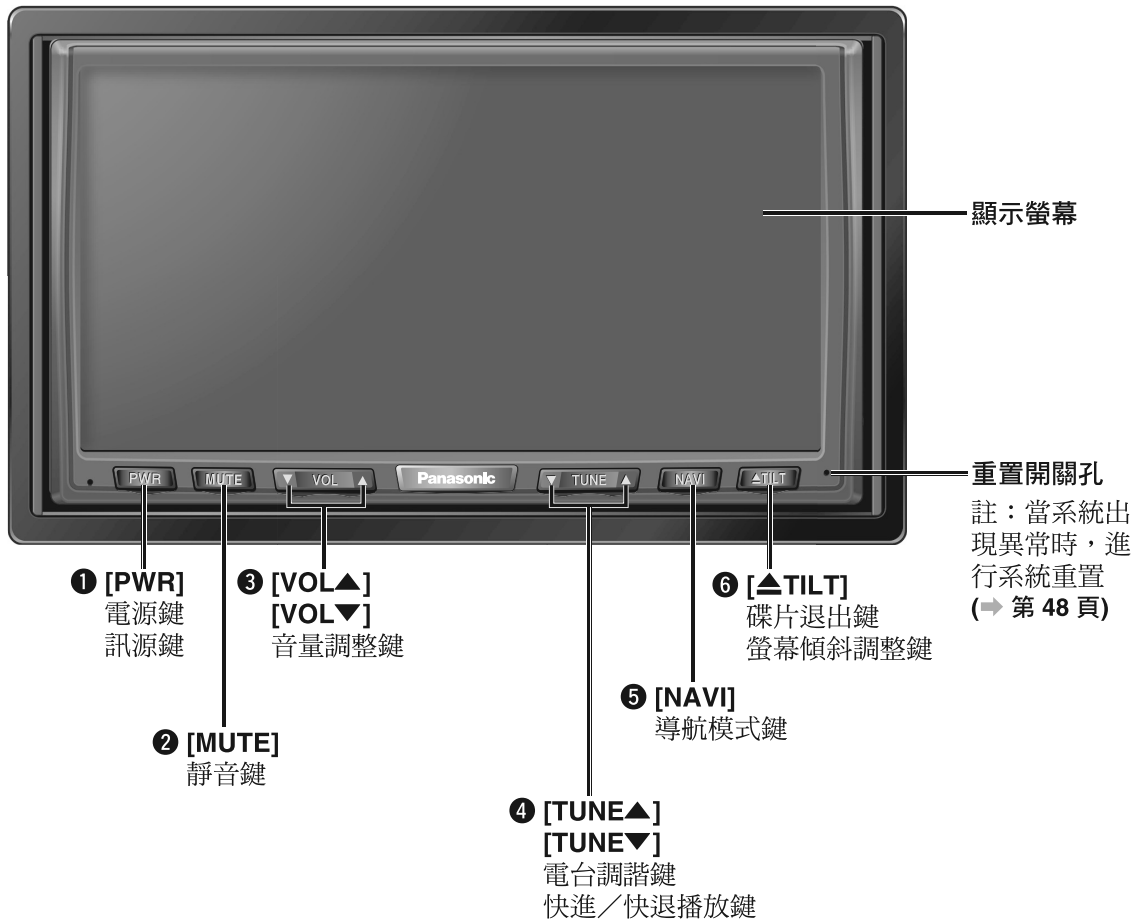

- 1 [PWR]
 - 開啟/關閉電源。
 - 選擇訊源模式。
- 2 [MUTE]
 - 靜音開啟/關閉。
- 3 [VOL▲/▼]
 - 調整音量。
- 4 [TUNE▲/▼]
 - 選擇或搜尋音軌，檔案，電台。
 - 快進/快退播放。

- 5 [NAVI]
 - 導航模式切換。(開啟/關閉)
 - 註：此按鍵切換功能僅適用於連接選購件Panasonic汽車導航系統CN-VX120T。
- 6 [▲TILT]
 - 螢幕傾斜角度調整。
 - 退出光碟。

(顯示器面板打開時)

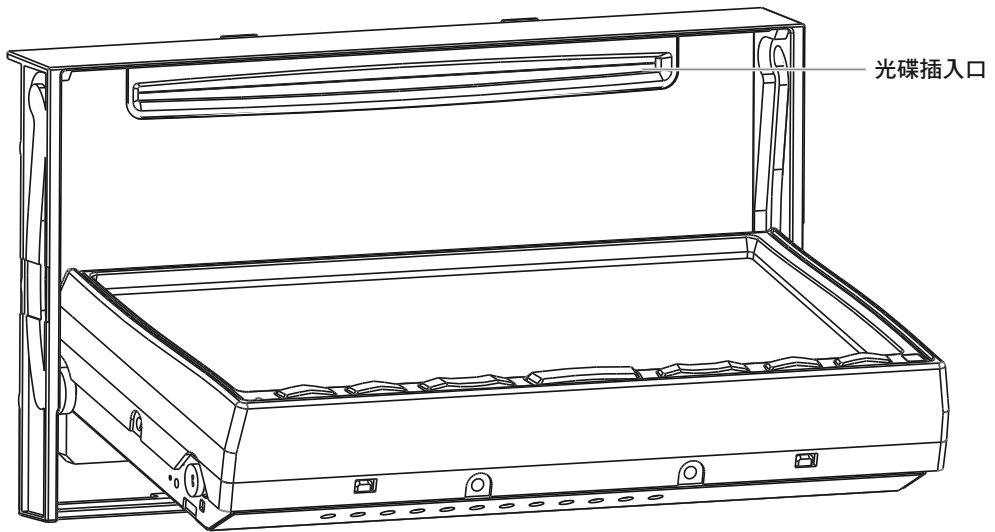

觸控面板操作概述

觸控面板的注意事項

操作前

- 清潔觸控面板的表面。(→ 第 49 頁)

操作時

- 僅使用手指操作觸控面板。
- 不要用力按觸控面板。

- 不要用指甲或者其他硬物劃傷觸控面板。
- 不要用筆或者其他銳利的物體操作觸控面板。
- 不要撞擊前面板。
 - 不遵守以上事項會損傷或者弄碎觸控面板表面的玻璃。

操作螢幕的狀態

例：DVD 模式

註：

- 在每一個模式下顯示的內容和位置也許會有部份的不同，詳情請參閱各別模式的說明。



禁止 ⊘ (符號)

不能輸入，用戶試圖進行本主機所不支援的操作時將出現此禁止符號顯示於畫面中。



訊源按鈕

顯示訊源選擇畫面。



顯示訊源選擇螢幕。

觸摸需要的訊源按鈕進行選擇。

- 觸摸 可以退出。

按主機之 [PWR] 鍵也可進行訊源的選擇。

註：當連接選購件Panasonic數位電視盒或選購件iPod連接線接續iPod裝置時，螢幕上之“數位電視”及“iPod”訊源可供選擇，相關選購件接續時之訊源操作請參第30、33頁。若無接續其選購件裝置時，此2種訊源圖示將反灰表示，亦無法進行選擇使用(訊源選擇時將跳過)。



設定按鈕

顯示設定內容



顯示設定螢幕。選擇需要的設置。

設定項目 (→ 第 34 頁)

切換顯示

在操作螢幕中，可以觸按  (切換顯示) 進行顯示的切換，各訊源的切換例如下說明：

註：時間設定內之顯示時間項目若選擇(設定)為“關閉”(→第36頁)，則下列之時鐘顯示畫面將無法進行切換。

音頻訊源

□ Radio



操作螢幕

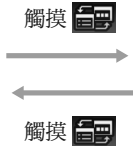

時鐘顯示

□ CD/MP3/WMA/iPod

例：CD 模式



操作螢幕



清單螢幕 (LIST畫面)



時鐘顯示



註：若於MP3或WMA音頻訊源模式操作螢幕時，按下切換顯示後畫面會切換至 ID3 tag 信息畫面以顯示專輯名稱及演唱者名稱資訊。

視頻訊源

□ DivX/iPod/AVI

例：光碟 DivX 模式



操作螢幕



清單螢幕 (LIST畫面)



時鐘顯示



□ VCD/DVD/AV1/AV2

例：VCD 模式



操作螢幕

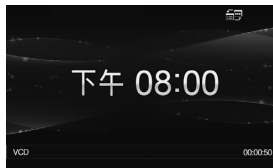

時鐘顯示

註：





- 音頻與視頻之切換顯示畫面皆有所不同，請依實際顯示畫面為主。
- 在視頻模式中要開啟操作螢幕請觸碰畫面的中央，再觸按  (離開) 可退出操作螢幕。

共通部份



準備工作：將汽車啟動鑰匙旋轉到ACC或者ON位置。

一般操作

功能			操作說明
電源開啟	-	[PWR]	● 短按開啟主機電源。
電源關閉	-	[PWR]	● 長按 2 秒鐘以上，主機電源關閉。
訊源選擇 註： ● 若無連接任何外接訊源，可將AV1/AV2 模式設定為跳過 (⇒ 第 36 頁)	(⇒ 第12頁)	[PWR]	<div style="border: 1px solid black; padding: 5px; margin-bottom: 5px;">收音機 (AM/FM) (⇒ 第 24 頁)</div> <div style="text-align: center;">↓</div> <div style="border: 1px solid black; padding: 5px; margin-bottom: 5px;">光碟 (DVD/VCD/CD/MP3/WMA/DivX) (⇒ 第 18 頁)</div> <div style="text-align: center;">↓</div> <div style="border: 1px solid black; padding: 5px; margin-bottom: 5px;">USB (⇒ 第 26 頁)</div> <div style="text-align: center;">↓</div> <div style="border: 1px solid black; padding: 5px; margin-bottom: 5px;">*iPod (選購件)</div> <p>*當iPod經由Panasonic選購件連接線連接主機後方之iPod裝置連接線時，此訊號源可供選擇使用。</p> <div style="text-align: center;">↓ (⇒ 第 30 頁)</div> <div style="border: 1px solid black; padding: 5px; margin-bottom: 5px;">AV1 (影音輸入1) (⇒ 第 32 頁)</div> <div style="text-align: center;">↓ (⇒ 第 32 頁)</div> <div style="border: 1px solid black; padding: 5px; margin-bottom: 5px;">AV2 (影音輸入2) (⇒ 第 32 頁)</div> <div style="text-align: center;">↓ (⇒ 第 32 頁)</div> <div style="border: 1px solid black; padding: 5px; margin-bottom: 5px;">*數位電視 (選購件)</div> <p>*當選購件Panasonic數位電視 (⇒ 第 33 頁) 盒連接至本主機時，此訊號源可供選擇使用。</p>

..... 觸摸/按住2秒鐘以上。

一般操作(續)





功能			操作說明
音量調整	-	[VOL▲] [VOL▼]	增大音量 減少音量 音量設置範圍：0 至 40，初始設置：18
靜音	-	[MUTE]	靜音（靜音指示燈  亮起） 再按一次可以取消靜音。
顯示器開啟/關閉 （螢幕傾斜）	-	[▲ TILT]	<ul style="list-style-type: none"> 按一次可以打開。再按一次可以關閉。 註： <ul style="list-style-type: none"> 如果顯示器開啟後約經30秒仍無執行任何操作，在警示聲後，顯示器將自動關閉。 當已載入光碟時，光碟將會被退出。
螢幕角度調整	-		① 按住 2 秒鐘以上在警示聲後放開按鍵，開啟螢幕角度調整。
	  或 	-	② 觸摸進行螢幕角度調整。 設置範圍：1 至 6 初始設置：1 註： <ul style="list-style-type: none"> 角度調整好以後，還要調整亮度。 (→ 第 38 頁) 安裝角度可能會造成對顯示器角度調整方面的限制。 <div style="border: 1px solid black; padding: 5px; margin-top: 10px;"> <p> 警告</p> <ul style="list-style-type: none"> 顯示器移動時不要觸摸設備。將手，手指或者異物放入設備會導致受傷和設備損壞。 </div>

 觸摸/按住2秒鐘以上。

播放光碟之前

可以播放的光碟

□ 光碟類型

光碟	DVD	VCD	CD	CD-R/RW
標記/ 圖標		 (IEC62107)		
光碟尺寸	12 cm			
視頻格式	NTSC / PAL			
音頻格式	LPCM, MPEG1, MPEG2, Dolby Digital	LPCM (CD-DA*1), MPEG1, MPEG2 (SVCD)	LPCM (CD-DA*1), MP3	
地區碼	3, ALL			

*1 CD-DA：普通的音樂光碟格式。

註：

- 光碟需具備在“標記/圖標”欄內的標誌才可播放。
- 關於CD-R和CD-RW，參照“CD-R/RW, DVD±R/RW注意事項”。(⇒ 第 50 頁)
- 不能播放某些防拷貝的音樂光碟。
- 即使在播放dts CD/DVD時，也不能重現類比聲（不支援dts播放）。

□ 關於DVD±R/RW的說明

- 不要在同一片光碟上混用DVD-Video格式和其它格式的資料。
- 視頻紀錄 (VR) 格式的光碟不能播放。
- 未經終結化的光碟不能播放。
- 使用DVD±R DL (double-layer) 單面雙層光碟片時，請使用一次燒錄完成方式進行紀錄。
- 某些光碟不能播放是由於燒錄光碟時所使用的光碟本身，設備，驅動器和軟體等原因。

□ 不支援的光碟

本產品不能播放以下光碟。



- DVD-Audio ● DVD-ROM ● DVD-RAM
- Blu-ray Disc
- VSD ● CVD
- CD-G ● CD-ROM (除了MP3)
- CD-RW (除了MP3/DivX和CD-DA)
- CD-R (除了MP3/DivX和CD-DA)
- SACD ● Photo CD ● CDV
- Hybrid SACD (除了CD-DA)
- CD-EXTRA (僅可播放音頻)
- 除了地區碼為“3”或者“ALL”的DVD光碟
- 使用本設備播放照片光碟可能損壞光碟上的資料

□ 關於 DivX

- 可播放記錄在 CD-R/RW 和 DVD±R/RW 的 DivX 檔案。進一步資訊請參閱“關於MP3/DivX的說明”(⇒ 第 22 頁)



□ 封套上的符號

(包括這些符號的例子)

- ：字幕語言數量
- ：音頻音軌數量
- ：角度數量

數字指示語言，音軌，角度等的資料記錄在光碟上的數量。

畫面尺寸 (長：寬的比例)

- ：4:3 標準尺寸
- ：Letterbox (⇒ 第 40 頁)
- 16:9 寬螢幕

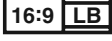
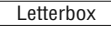
：在標準螢幕 (4:3) 上播放  格式。

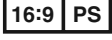
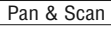
：在標準螢幕 (4:3) 上播放  格式 (⇒ 第 40 頁)。

註：

- 顯示在螢幕上圖像的尺寸取決於螢幕模式 (“長寬比  ” ⇒ 第 38 頁) 以及光碟內容錄製時所設定顯示的螢幕大小有關。

□ 地區管理訊息

本產品是按照記錄在DVD光碟上的地區管理訊息設計製造的。如果DVD光碟上描述的地區碼與本產品不匹配，本產品將不能播放該光碟。

本產品的地區碼是“3”或標示為“ALL”的DVD光碟。

例如：



光碟放入/退出



[▲ TILT] (退出)

警告

- 顯示器移動時不要觸摸設備。將手，手指或者異物放入設備會導致受傷和設備損壞。

放入光碟

- 按 [▲ TILT] 以打開顯示螢幕。

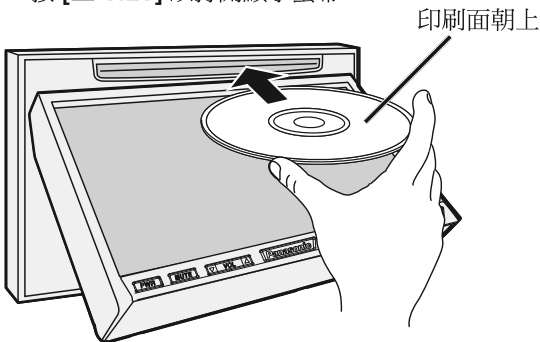

- 自動選擇支援光碟的模式並開始播放。

注意

- 光碟放入或者退出時不要對光碟施加任何向下的力以免刮傷光碟

- 自動識別音頻格式。(⇒ 第 16 頁)
- 選單畫面出現時見第20頁的“章節/標題選擇”。

播放器中已經有光碟時，改變光碟播放器的模式 (CD, MP3, DivX, DVD或者VCD (Video CD))後開始播放。

- 識別音頻格式時聲音也許會被中斷數次。

注意

- 不要使用不規則形狀的光碟。
- 不要將異物放入光碟槽口。
- 本設備不支援8cm光碟。如果裝入該類型光碟，請立即退出該光碟。

退出光碟

按 [▲ TILT] 停止播放並且退出光碟。

註：

- 如果在退出後將光碟留在光碟槽中10秒鐘，蜂鳴器會鳴叫三次，然後將該光碟重新載入。

- 由於對某些光碟的限制，一些DVD和VCD (Video CD) 光碟不能像說明書中所述的情況操作。進一步詳情參見光碟封套。
- 本設備不支援DVD和VCD (Video CD) 的卡拉OK功能。

注意

- 部份防盜拷設計之光碟片可能因防盜拷技術關係而無法播放。
- 有關於自行燒錄之影像或音樂光碟片，可能因燒錄設備、軟體或光碟片本身材質影響而無法正常播放。

光碟播放器

訊源選擇

1 觸摸“訊源按鈕 ”。



2 觸摸訊源選擇畫面上的  (光碟)。

按 [PWR] 鍵也可以切換到所需的模式。

觸摸畫面的中心可以切換到操作畫面。(視頻訊源時)

訊源按鈕

切換顯示鈕



[PWR]

[TUNE▲]
[TUNE▼]

視頻模式顯示

DVD



訊源按鈕 操作按鈕

VCD (Video CD)



訊源按鈕 操作按鈕

DivX



訊源按鈕 操作按鈕

音頻模式顯示

MP3/WMA



註：

• 觸摸  (切換顯示) 改變顯示。(→ 第 13 頁)

CD

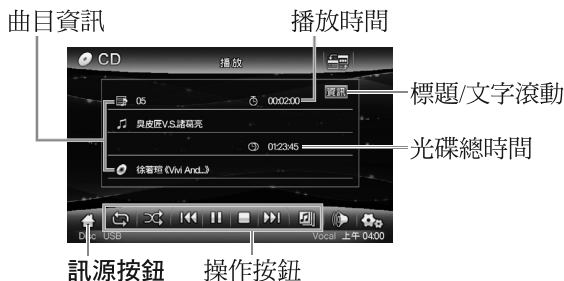

註：

• 觸摸  (切換顯示) 改變顯示。(→ 第 13 頁)

清單 (檔案夾/檔案/音軌) 選擇

可經由清單選擇直接選取想要播放的音軌或檔案。



(例：MP3模式清單畫面)

：檔案夾

：音頻檔案











- 1 觸摸  (檔案夾名稱) 可以選擇檔案夾。
▲, ▼：將檔案清單向上/下滾動 1 頁。
▲, ▼：將檔案清單向上/下滾動 1 行。

- 2 觸摸  (檔案名) 可以直接進行選擇播放。

註：

- 無法一次顯示檔案夾中的整個樹狀和檔案選單。
- 列表顯示時依順序先顯示資料夾再並排顯示檔案。

基本操作

功能	相容的光碟			操作說明
音軌/檔案選擇			[TUNE▲]	下一個音軌/檔案
			[TUNE▼]	當前音軌/檔案的開始 前一個音軌/檔案 (觸摸/按兩次)
		註： ● 播放DVD時，有返回不到跨2個標題的章節的開始處的情況。		
快進/快退			[TUNE▲]	快進 再次觸摸/按  可以恢復播放。
			[TUNE▼]	快退 再次觸摸/按  可以恢復播放。
		長押按鈕後再次短按，快進與快退之速度將以3階段 (1→8→16倍速) 逐步增加。		
檔案夾選擇			-	下一個檔案夾
			-	前一個檔案夾
標題/文字滾動			-	滾動標題/文字一次 註： ● 文字長度超過螢幕可表示範圍時才會做文字的滾動。
停止			-	觸摸  可以恢復播放。
暫停			-	觸摸  可以恢復播放。
慢速播放			[TUNE▲]	● 在暫停模式下觸摸/按並且按住。 播放以大約1/2正常速度播放。 再次觸摸/按  可以恢復播放。 註： ● 不能進行反向慢速播放。
重複播放			-	再觸摸可以取消。 註：檔案/檔案夾選擇、快進/快退時重複播放取消。
在當前檔案夾中重複播放			-	觸摸/按並且按住2秒鐘以上可以取消。
掃描播放			-	再觸摸可以取消。
隨機播放			-	再觸摸可以取消。
在當前檔案夾中隨機播放			-	觸摸/按並且按住2秒鐘以上可以取消。

















 觸摸/按住2秒鐘以上。

* 螢幕最下方一行表示內容將改變為指示當前播放模式。F-Random (檔案夾隨機播放), F-Repeat (檔案夾重複播放)

光碟播放器(續)

觸摸畫面的中心可以切換到操作螢幕。

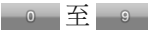
章節/標題選擇

功能	相容的光碟			操作說明	
顯示選單並且選擇一個項目。 關於VCD的說明： 對於VCD，觸摸  開啟選單進行選擇。(僅對應具備選單功能之VCD碟片)。 		 ↓  *1 ↓  *1	-	① 顯示選單。 ↓ ② 選擇所需要的項目。(如果左方的方向選擇鈕無法顯示時，請按  鈕。)(此選擇功能僅針對DVD使用) ↓ ③ 確定設置。(此選擇功能僅針對DVD使用)	
			 移動	-	將螢幕上方向選擇鈕的位置切換在上方或下方。
				-	回到前一個顯示螢幕。
從指定的章節/標題開始播放 觸摸數字鍵直接輸入數字 		 直選輸入 ↓  0 至 9 ↓  確定	-	① 在“章節號輸入模式”、“標題號輸入模式”和“數字輸入模式”之間切換。 ↓ ② 輸入所需要的數字。 ↓ ③ 播放開始。 註： ● 在輸入數字時觸摸  清除 可以重新選擇。	

註：

- 觸摸  直選輸入 後如果5秒鐘沒有任何操作則操作按鈕消失。

*1 螢幕直接操作 (僅針對DVD)

有些DVD允許經由觸控畫面項目來操作 DVD 選單。

DVD 模式顯示

章節/標題選擇
快進/快退



DVD選單

角度/字幕語言/聲音語言

重複播放

停止/暫停/播放

常用的功能

功能	相容的光碟			操作說明
字幕語言選擇	DVD DivX	字幕 關閉	-	<ul style="list-style-type: none"> ● 播放時觸摸。 如果光碟上記錄了多種字幕語言，就可以在播放時改變字幕語言。 註： <ul style="list-style-type: none"> ● 字幕顯示之前可能有短暫延遲。
聲音語言選擇	DVD DivX	聲音 1	-	<ul style="list-style-type: none"> ● 播放時觸摸。 如果光碟上記錄了多種聲音語言，就可以在播放時改變聲音語言。
角度選擇	DVD	1	-	<ul style="list-style-type: none"> ● 播放時觸摸。 對於含有同時從多個不同角度拍攝同一場景內容的DVD，播放時可以從這些不同角度觀看。(視角符號 ➔ 第 40 頁)
立體聲和單聲道選擇	VCD	聲音 左聲道	-	<ul style="list-style-type: none"> ● 音頻可以在立體聲和單聲道 (左或者右) 之間切換。 <div style="border: 1px solid black; padding: 10px; margin-top: 10px;"> <p>立體聲 : 立體聲</p> <p>↓</p> <p>左聲道 : 左聲音頻從左和右揚聲器輸出。</p> <p>↓</p> <p>右聲道 : 右聲音頻從左和右揚聲器輸出。</p> </div>

註：

- 如果5秒鐘沒有任何操作或者觸摸 (關閉操作螢幕)，操作按鈕消失。
- 你可能會無法切換語言，除非本機是在DVD選單中 (➔ 前一頁) 或者在DVD設置的情況下。(➔ 第 40 頁)
- 電源接通時或者裝入光碟時DVD設置的語言優先。
- 語言和角度的數量由光碟決定。有些光碟只有一個字幕語言/角度或者沒有字幕語言/角度。

關於MP3/DivX的說明

什麼是MP3/WMA/DivX

MP3*: (MPEG Audio Layer-3) 和WMA (Windows Media™ Audio) 是數位音頻訊號的壓縮格式。前者由MPEG (Motion Picture Experts Group) 開發，後者由Microsoft Corporation公司開發。使用這些壓縮格式，可以在一張光碟中記錄約10張音樂光碟的內容 (這樣所表示的是資料以128 kbps 和44.1 kHz 採樣率燒錄在650 MB的CD-R或者CD-RW上的情況)。

*MP3音頻編碼技術是授權自 Fraunhofer IIS 和 Thomson 公司。

DivX: 由Rovi公司發展的視訊壓縮格式，用來壓縮視訊檔案而不會有任何畫質的降低。

註：

- 本設備不提供MP3/DivX編碼和燒錄CD時所用的軟體程式。

製作MP3/DivX 檔案時要記住的要點

共通部份

- 建議採用高位元率和高採樣頻率以便得到高品質的聲音。
- 由於VBR (可變位元率) 可能使播放時間顯示不正常，而且可能造成聲音間斷，所以不建議採用。
- 播放聲音的品質隨編碼情況會有所不同。詳情參見編碼軟體和燒錄軟體的使用說明書。

MP3/WMA

- 建議將位元率設置為“128 kbps以上”及“Fixed (固定)”。

DivX

- 超過 2GB 或沒有索引的 DivX 檔案也許無法在本機播放。
- 本機支援的解析度為：
NTSC格式為720×480。
PAL格式為720×576。
- 本機最大可選擇 8 種語言和字幕別。
- 不支援 GMC (Global Motion Compensation)。
- 不支援 DivX-HD。

AVI

- 僅支援DivX格式作成的AVI影音檔案。
- 本機支援的解析度最大為720×480。

⚠ 注意

- 切勿將副檔名“.mp3”給予非MP3格式的檔案。也勿將“.DIVX”“.divx”“.AVI”和“.avi”等副檔名給予非 DivX 格式的檔案。這不僅會使揚聲器因損壞而產生噪音，而且會損傷你的聽覺。

顯示訊息 (在主機上)

顯示項目

- **光碟文字訊息 (CD-TEXT)**
 - 光碟標題
 - 音軌標題
- **MP3/DivX/AVI**
 - 檔案夾名稱
 - 檔案名稱
- **MP3/WMA(ID3 tag)**
 - 專輯名稱/標題或演唱者姓名

可顯示字元

- 可顯示的檔案/檔案夾名稱長度：小於48字元。
- 按照各個檔案系統的標準為檔案和檔案夾命名。詳情參見燒錄軟體的說明書。

註：

- 在一些MP3/DivX格式檔案的編碼軟體中，字元訊息可能無法正確顯示。
- 不能顯示的字元和符號會轉換成星號(*)。
- 檔案名的長度最好少於8個字元(不包括檔案副檔名在內)。

在光碟媒體上燒錄MP3/DivX檔案

- 建議不要在同一張光碟片上存放二種格式以上的檔案。
- 建議盡量減少在一張光碟上既記錄CD-DA檔案又記錄MP3/DivX檔案的機會。
- 如果CD-DA檔案與MP3或者DivX檔案在一張光碟上，歌曲可能不能以正確的順序播放，一些歌曲甚至可能根本不能播放。
- 將MP3資料與DivX資料保存在同一張光碟上的時候，將不同格式的資料放在不同的檔案夾中。
- 不要在光碟上存放非MP3/DivX檔案或者不必要的檔案夾。
- MP3/DivX檔案的檔案名應當按照下述規則命名並且符合檔案系統的命名規則。
- 應將MP3格式檔案的副檔名指定為“.mp3”。
- 應將“.DIVX”，“.divx”，“.AVI”或“.avi”副檔名指定給Divx格式的檔案。

- 播放以某些軟體或者光碟燒錄機寫入的MP3/DivX檔案或者顯示其MP3/DivX訊息的時候，可能會遇到問題。
- 本設備沒有播放選單功能。
- 雖然支援多次燒錄，還是建議使用一次燒錄完成的方式。

可支援的檔案系統

ISO 9660 Level 1/Level 2, Apple Extension to ISO 9660, Joliet, Romeo.

註：

- 不支援Apple HFS，UDF 1.50，Mix CD和CD Extra。
- 不支援多區段燒錄光碟播放。

音頻壓縮格式 (建議：前頁的“製作MP3/DivX檔案時要記住的要點”)

壓縮方法	位元率	CBR	取樣頻率
MPEG 1 audio layer 3 (MP3)	32 k – 320 kbps	是	32, 44.1, 48 kHz
MPEG 2 audio layer 3 (MP3)	8 k – 160 kbps	是	16, 22.05, 24 kHz
Windows Media Audio Ver.7,8,9*版	32 kbps – 192 kbps	是	32, 44.1, 48 kHz
使用版本3.11, 4.x, 5.x*製作的DivX資料			

* 不支援WMA9 Lossless, WMA9 Voice, WMA9 professional及DRM保護

* DivX 視訊系統/MP2, MP3

- CBR：固定位元速率

註：

- 不建議使用可變位元率 (VBR)。

檔案夾選擇次序/檔案播放次序

檔案/檔案夾的最大數目

- 檔案的最大數目：129283
- 一個檔案夾中檔案的最大數目：510
- 檔案夾最大層數：253
- 檔案夾的最大數目：253 (包括根檔案夾在內)

註：

- 你可以利用減少檔案及檔案夾的數目與減少樹狀層深度之方式來縮短資料讀取和播放間所需時間。
- 本設備計算檔案夾的數目而不管MP3/DivX檔案是否存在。
- 如果所選擇的檔案夾中沒有MP3/DivX檔案，將按照播放順序播放最靠近的MP3/DivX檔案。
- 即使是同一張光碟，在本設備中的播放次序可能與其他MP3/DivX播放器不同。

(結構範例)

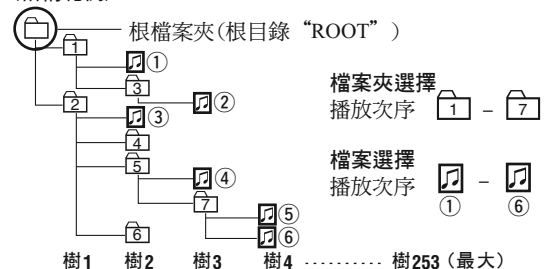

版權

版權法規定在未取得版權所有人允許的情況下除了個人欣賞外複製，禁止分發和提供音樂等版權資料。

不保證

上述與2012年2月的調查一致。
不保證MP3/DivX的播放性和可顯示性。

收音機

模式選擇

① 觸摸“訊源按鈕 ”。



② 觸摸訊源選擇畫面上的  (收音機)。

 按 [PWR] 鍵也可以切換到所需的模式。

電台選擇 預置電台 目前頻率 電台掃描







註：畫面中的頻率電台皆為示意表示。

電台調諧

功能			操作說明
波段選擇		-	波段依序切換 
電台選擇	 	[TUNE▲] [TUNE▼]	電台向上選擇 電台向下選擇
調諧搜尋	 	[TUNE▲] [TUNE▼]	<ul style="list-style-type: none"> 觸摸/按住0.5秒以上再放開，開始自動調諧搜尋電台。 調諧向上搜尋 調諧向下搜尋

預設電台記憶

功能			操作說明
預設電台手動記憶 每個波段最多可以預先記憶6個電台。	先選擇波段和頻率。 	-	<ul style="list-style-type: none"> ● 觸摸/按並且按住2秒鐘以上。 ● 頻率閃動一次，接收到的電台儲存到記憶體中。 註：新電台覆蓋原儲存的電台。
自動預置記憶 (APM) 搜尋出現在可能受信的電台，依照目前受信感度，依序排列由強到弱之（1~6）預設電台至預置記憶中。	先選擇波段。 	-	受信波段中信號強度最高的6個電台將自動記憶起來。 <ul style="list-style-type: none"> ● 觸摸/按並且按住2秒鐘以上。 ● 一旦設定完成，將依序播放每一個預設電台5秒鐘（掃瞄播放）。 註：新電台覆蓋原保存的電台。
電台掃瞄 可搜尋目前波段可受信電台。		-	波段由最低周波數開始掃瞄到最高周波數，遇到可受信電台時則播放10秒鐘內容。
呼叫預置電台	選擇波段。 	-	<ul style="list-style-type: none"> ● 觸摸所需要的預設按鈕。

 觸摸/按住2秒鐘以上。

USB-音頻/視頻裝置控制

準備工作：

- 將USB裝置连接到本機USB連接器上。

模式選擇

- 1 觸摸“訊源按鈕”。



- 2 觸摸訊源選擇畫面上的 (USB)。

 按 [PWR] 鍵也可以切換到所需的模式。

注意

- 行進中嚴禁更換USB裝置，若要更換USB裝置時，需將車輛停於安全處，並拉起手煞車。
- 請使用標準的USB連接纜線將您的USB裝置連接至本主機使用。
- 注意USB裝置及其連接纜線的位置，以免妨礙操作。
- 除了USB記憶體，USB音樂播放器外，請勿將其它的USB裝置连接到USB插孔。由此插頭供應多個USB裝置電源會導致過熱和冒煙。
- 本主機不保證支援所有市面上所販售之USB隨身碟，若出現相容性的問題時，請先洽詢其服務製造廠商。
- 市面上USB品牌眾多，可能因製作格式、技術或顧客自行製作特殊影音檔案不支援關係，因此不保證所有USB均可正常播放。

註：

- 本機可播放儲存在 USB 裝置內的 MP3/WMA/DivX/AVI 檔案。
- 操作前先備份重要資料，對於資料的損失我們並不負責。
- 參閱(⇒ 第 6 頁) 相容的 USB 裝置。
- 參閱(⇒ 第 22 頁) MP3/DivX 的注意事項。
- 當連接 (或卸除) USB 裝置時，請將音量關小。
- 當連接 USB 裝置時，請確定插孔是否完全插入插槽內。
- 請勿將 USB 裝置長時間留置在車內溫度會昇至很高的地方。
- 不符合 USB 標準的 USB 裝置，本機也許無法正確播放。
- 即使是大容量記憶體的 USB 裝置，本機也有可能不能正常播放。
- 存有非 MP3/WMA/DivX/AVI 檔案的 USB 裝置，本機也許無法正常的播放。

音頻模式顯示

USB-MP3

操作螢幕



檔案資訊顯示
(檔案序號/播放時間/檔案名稱/檔案夾序號/檔案夾名稱)

操作功能鍵

ID3 tag 螢幕



檔案資訊顯示
(檔案序號/播放時間/檔案名稱/專輯名稱/演唱者名稱)

操作功能鍵

USB-WMA

操作螢幕



檔案資訊顯示
(檔案序號/播放時間/檔案名稱/檔案夾序號/檔案夾名稱)

操作功能鍵

ID3 tag 螢幕



檔案資訊顯示
(檔案序號/播放時間/檔案名稱/專輯名稱/演唱者名稱)

操作功能鍵

清單 (檔案夾/檔案) 選擇



(例：音頻檔案清單畫面)

：檔案夾

：MP3/WMA檔案



- 觸摸 (檔案夾名稱)，來選擇檔案夾。
，：將檔案清單向上/下滾動1頁。
，：將檔案清單向上/下滾動1行。
- 觸摸 (檔案名)可以直接播放檔案。

註：

- 觸摸 (檔案夾名稱)，可回到上一層。
- 無法一次顯示檔案夾中的整個樹狀和檔案選單。
- 在操控面板上顯示的內容依情況而有所不同。

USB音頻模式基本操作

功能			操作說明
檔案選擇		[TUNE▲]	下一個檔案
		[TUNE▼]	當前檔案的開始 前一個檔案 (觸摸/按兩次)
快進/快退		[TUNE▲]	快進 再次觸摸/按 可以恢復播放
		[TUNE▼]	快退 再次觸摸/按 可以恢復播放
檔案夾選擇		-	下一個檔案夾
		-	前一個檔案夾
標題/文字滾動		-	滾動標題/文字一次 註： ● 文字長度超過螢幕可表示範圍時，才會做文字的滾動。
停止		-	觸摸 可恢復播放。
暫停		-	觸摸 可恢復播放。
重複播放		-	再觸摸可以取消。 註： 檔案/檔案夾選擇、快進/快退時重複播放取消。
在當前檔案夾中重複播放		-	觸摸/按並且按住2秒鐘以上可以取消。
隨機播放		-	再觸摸可以取消。
在當前檔案夾中隨機播放		-	再觸摸並且按住2秒鐘以上可以取消。

…… 觸摸/並且按住 2 秒鐘以上。

* 觸控螢幕符號將改變為指示當前模式。 (檔案夾隨機播放)， (檔案夾重複播放)

USB-音頻/視頻裝置控制(續)

視頻模式顯示

USB-AVI



訊源按鈕 操作按鈕

USB-DivX



訊源按鈕 操作按鈕

清單 (檔案夾/檔案) 選擇



(例：視頻檔案模式清單畫面)



：檔案夾



：視頻AVI檔案



① 觸摸  綠花町 (Vivi And...)

(檔案夾名稱) 可以選擇檔案夾。

, ：將檔案清單向上/下滾動 1 頁。

, ：將檔案清單向上/下滾動 1 行。









② 觸摸  美人魚

(檔案名)可以直接播放。

註：

- 無法一次顯示檔案夾中的整個樹狀和檔案選單。
- 在操控面板上顯示的內容依情況而有所不同。

USB 視頻模式基本操作

功能			操作說明
音軌/檔案選擇	 	[TUNE▲] [TUNE▼]	下一個音軌/檔案 當前音軌/檔案的開始 前一個音軌/檔案 (觸摸/按兩次)
快進/快退	 	 	快進 再次觸摸/按  可以恢復播放 快退 再次觸摸/按  可以恢復播放 每次按壓相對應之按鈕時，快進與快退之速度將以2階段逐步增加。
檔案夾選擇	 	-	下一個檔案夾 前一個檔案夾
標題/文字滾動		-	滾動標題/文字一次 註： ● 文字長度超過螢幕可表示範圍時才會做文字的滾動。
字幕語言 (AVI/DivX檔案)		-	● 播放時觸摸。 如果檔案中記錄了多種字幕語言，就可以在播放時改變字幕語言。 註： ● 字幕顯示之前可能有短暫延遲。
聲音語言 (僅限DivX檔案)		-	● 播放時觸摸。 如果檔案中記錄了多種聲音語言，就可以在播放時改變聲音語言。
停止		-	觸摸  可以恢復播放。
暫停		-	觸摸  可以恢復播放。
慢速播放 (僅限DivX檔案)		-	● 在暫停模式下觸摸/按並且按住。 播放以大約1/2正常速度播放。 觸摸/按  可以恢復播放。 註： ● 不能進行反向慢速播放。
重複播放		-	再觸摸可以取消。
在當前檔案夾中重複播放		-	觸摸/按並且按住2秒鐘以上可以取消。

 觸摸/按並且按住 2 秒鐘以上。

* 螢幕最下方一行表示內容將改變為指示當前播放模式。  (檔案夾重複播放)

iPod 控制 (選配)

準備工作：

- 請將 iPod/iPhone 經由 Panasonic 直連電纜線 (選購件) 連接到本機後方的 iPod 裝置連接線進行使用。

模式選擇

- 1 觸摸“訊源按鈕 ”。



- 2 觸摸訊源選擇畫面上的  (iPod)。

注意

- 注意 iPod 裝置及其連接纜線的位置，以免妨礙操作。

 按 [PWR] 鍵可以切換到所需的模式。

iPod 視頻模式顯示

切換至音頻模式按鍵



播放時間

訊源按鈕 操作按鈕

iPod 音頻模式顯示

切換至視頻模式按鍵



目前曲目編號

標題/文字滾動

播放時間

訊源按鈕 操作按鈕

註：



- 當本主機螢幕顯示“**No iPod**”(無 iPod) 或“**No Songs**”(無可播放曲目)時，請檢查 iPod 主機是否連接妥當並且有音樂檔案可供播放。
- 請同時參閱 iPod/iPhone 的操作說明書和本說明書。
- 連結 iPod/iPhone 至本機前，先將 iPod/iPhone 附件如耳機等移除。
- 如果 iPod/iPhone 無法正常操作，將其從本機卸除，重新設定後再連結一次。
- 不保證連結 iPod/iPhone 的所有功能均可正常操作。
- 能夠顯示的檔案名稱有字元上的限制 (最多 64 位元)
- 當連接 (或卸除) iPod/iPhone 時，請將音量關小。
- 請勿將 iPod/iPhone 長時間留置在車內溫度會昇至很高的地方。



選擇清單

例：iPod 音頻清單畫面



1 觸摸  播放列表 (欲播放之項目) 來選擇播放清單。

 ,  : 將檔案播放列表向上/下滾動1頁。

 ,  : 將檔案播放列表向上/下滾動1行。

2 觸摸  002 美人魚 (音樂檔案) 可以進行播放。

註：

- 無法一次顯示檔案夾中的整個樹狀和檔案選單。
- 在操控面板上顯示的內容依情況而有所不同。

基本操作

功能			操作說明
視頻模式或音頻模式選擇		-	從視頻模式切換至音頻模式。 從音頻模式切換至視頻模式。 註：此圖示選項反灰顏色表示為無法進行切換。 (iPod 裝置無影片播放之功能)
檔案選擇	 	[TUNE▲] [TUNE▼]	下一個檔案。 當前檔案的開始。 前一個檔案 (觸摸/按兩次)。
快進/快退	 	[TUNE▲] [TUNE▼]	快進。 放開恢復播放。 快退。 放開恢復播放。
標題/文字滾動		-	滾動標題/文字一次。 註：文字長度超過螢幕可顯示範圍時才會做文字的滾動。
暫停		-	觸摸  可以恢復播放。
重複播放 (僅在音頻模式)		-	再觸摸可以取消。
隨機播放歌曲 (僅在音頻模式)		-	再觸摸可以取消。
隨機播放專輯 (僅在音頻模式)		-	再觸摸並且按住可以取消。
註：			● iPod 主機的全部歌曲重複功能是一直啟動，而且無法在本機上取消。
註：			● iPod 主機的任意播放功能相當於本機的隨機播放。

 觸摸/並且按住2秒鐘以上。

外部影音輸入 (AV1/AV2)

準備工作：



- 將選購的外部設備連接到本機 AV1 IN / AV2 IN 端子上。

視聽訊源選擇

在影音輸入 1 或 2 訊源模式下可以從所連接的外部設備觀賞其圖像和收聽聲音。

- 1 觸摸“訊源按鈕 ”。



- 2 觸摸訊源選擇畫面上的  或 。
(影音輸入 1/
影音輸入 2)

訊源按鈕



[PWR]

 按 [PWR] 鍵也可以切換到所需要的模式。

觸摸畫面的中心可以切換到操作螢幕。

註：

- 可以將系統設置成不選擇視聽訊源模式 (信號源跳過)。(輸入設定  第 36 頁)。

DTV (數位電視) 控制-選配

準備：

- 連接選購件 Panasonic 數位電視解碼轉換盒 (TU-CHD01A) 至本主機後部才可以使用此數位電視功能。

數位電視模式選擇

- ① 觸摸“訊源按鈕 ”。



- ② 在訊源選擇螢幕上觸選  (數位電視)

訊源按鈕



[PWR]

 按 [PWR] 鍵也可以切換到所需要的模式。

觸摸畫面的中心可以切換至操作畫面。

註：

- 有關數位電視的對應功能操作請一併參閱數位電視解碼轉換盒所附之使用說明書內容。

設定



設定項目內容可用中文或英文進行切換表示，請參閱 **操作介面語系** 之設定。（➡ 第 37 頁）

中文

基本設定

時間設定
輸入設定
其他設定
工廠設定

螢幕設定

調光器
畫質調整
畫面模式

音質設定

平衡調整
高低音調整
音場調整

光碟設定

預設語言
影像設定
音頻設定
DivX

密碼設定

英文

Basic

Clock
Input
Other
Memory Clear

Screen

Dimmer
Display
Aspect

Sound

Balance/Fader
Bass/Treble
SQ3

Disc

Language
Video
Audio
DivX

ID-Code

（➡ 第 36 頁）

（➡ 第 36 頁）

（➡ 第 37 頁）

（➡ 第 37 頁）

（➡ 第 38 頁）

（➡ 第 38 頁）

（➡ 第 38 頁）

（➡ 第 39 頁）

（➡ 第 39 頁）

（➡ 第 39 頁）

（➡ 第 40 頁）

（➡ 第 40 頁）

（➡ 第 41 頁）

（➡ 第 41 頁）

（➡ 第 41 頁）

□ 設定操作

(例：DVD模式操作畫面)



在操作選單螢幕中觸摸  (設定)。



觸摸所需要的設置。

3 (例：基本設定 內的時間設定 → 第 36 頁)



 (返回上一層)
確定設置並且回到前一個選單。

註：

- 如果在改變到設置選單60秒鐘內沒有任何操作，顯示將返回到前一個狀態。
- 根據碟片格式和本機的狀態，某些項目也許暫時不能被選取。請注意這並不表示本主機有所故障。

設定(續)

基本設定

[螢幕設定](#)[音質設定](#)[光碟設定](#)[密碼設定](#)

時間設定

顯示時間

開啟 : 時鐘顯示開啟

關閉 : 時鐘顯示關閉

初始設置: 開啟

時間調整

: 數字向後調整 (上午/下午選擇)

: 數字向前調整 (上午/下午選擇)

初始設置: 小時調整: 12
分鐘調整: 00

時間模式

12小時 : 時鐘為12小時制表示

24小時 : 時鐘為24小時制表示

確定 : 押下時設定時間開始計時

初始設置: 12小時

輸入設定

註:

- 如果非Panasonic 公司的車用衛星導航系統連接到本機, 不保證其操作完全正常。

影音輸入 1 (選擇AV1 輸入)

開啟 : 當有外接設備連接到 AV1。

關閉 : 跳過 AV1。

初始設置: 開啟

影音輸入 2 (選擇AV2 輸入)

開啟 : 當有外接設備連接到 AV2。

關閉 : 跳過 AV2。

初始設置: 開啟

倒車攝影機 (倒車攝影機的設定)

選擇連接倒車攝影機的端子。

準備: 連接倒車引線 (➡ 第 61 頁)

開啟 : 連接到攝影機輸入。

關閉 : 未連接。

初始設置: 開啟

註:

- 當未連接倒車攝影機時, 請務必選擇 關閉。
- 倒車攝影機的影像在夜晚或黑暗處也許會很模糊。

其他設定

ACC 設定 (設定ACC選項為開啟或關閉)

開啟 : 如果車子有 ACC 位置，設定為開啟。

關閉 : 如果車子無 ACC 位置，設定為關閉。

初始設定：**關閉**

注意

- 當車子啟動開關無 **ACC** 位置時一定要選取關閉，若不遵守將會導致電池耗盡。

操作介面語系 (語系設定)

中文 : 操作介面語系以中文表示

英文 : 操作介面語系以英文表示

初始設定：**中文**

工廠設定

記憶體清除

當前記憶體的所有狀態都恢復到初始設置值。

註：

- 執行記憶體清除不能清除密碼。

確定 : 將記憶體清除至初始設置狀態。

取消 : 不清除記憶體。
顯示返回前一個狀態。



選擇 **確定** 時顯示

您確定恢復工廠設定?

確定 : 繼續進行 (清除記錄)。

取消 : 不清除記錄。

註：

- 當押下 **確定** 鍵確認執行記憶體清除功能，此時主機將自動關機（記憶清除成功），請再次啟動本主機進行使用。

注意

- 注意此設置將設備恢復至初始設置，所以你的所有設置都被清除。

設定(續)

基本設定

螢幕設定

音質設定

光碟設定

密碼設定

註：此螢幕設定亦可經由操作螢幕之  (螢幕設定) 鍵觸選進入其設定 (視頻模式時)。

調光器

調整亮度

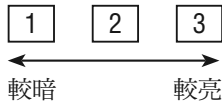

初始設置：

註：

- 當亮度 , , 被按下時，螢幕亮度在上述的設定值和最大亮度之間切換。

畫質調整

對比

(調整圖像對比度)

：減小黑白對比度

：增加黑白對比度

亮度

(調整圖像亮度)

：較暗

：較亮

彩度

(調整圖像彩色濃度)

：減少圖像的彩色濃度

：增加圖像的彩色濃度

色調

(調整圖像色調)

：加強圖像中的綠色

：加強圖像中的紅色

註：

- 當在光碟播放或USB播放模式中，開啟此畫質調整時，其調整項目將變更為(對比)/(亮度)/(綠補償)，請利用觸控鈕 進行其畫質調整。

設置範圍：-15 至 +15

初始設置：±0

畫面模式

顯示長寬比設定

標準畫面 (Normal)

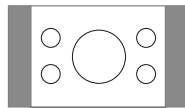

- 傳統的圖像顯示，其水平與垂直的比為4比3。
- 在這種情況下，顯示的左右邊留有黑色區域。

全畫面 (Full)

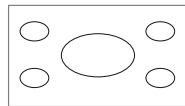

- 畫面水平延伸使長寬比達到16比9。
- 畫面上各點的延伸比相同。

註：

- 不能改變 CD，MP3，收音機選單螢幕的長寬比。它們固定為“全畫面”。導航圖像亦如此。
- 當檔位換到倒車檔時操作倒車攝影機，其圖像只能以“全畫面”畫面顯示。
- 在某些情況下，由於長寬比選擇的關係，圖像看上去與原來的不同。

⚠ 注意

- 此處提醒你，為了商業利益或者供公眾視/聽的目的，使用本產品的長寬比改變功能 (螢幕模式) 壓縮或者延伸畫面會侵犯作者受版權法保護的權利。
- 如果使用“全畫面”長寬比擴展正常圖像 (4比3) 使螢幕充滿，有可能看不到圖像的外圍部分或者使看到的圖像失真。因此，建議使用“標準畫面”模式觀看原始圖像。

基本設定

螢幕設定

音質設定

光碟設定

密碼設定

註：

- 當操作螢幕顯示有  (音質設定) 鍵時，亦可經由碰觸此鍵啟動聲音設定。

平衡調整

調整左右/前後

左右

(調整左右揚聲器的音量)

左：向左增大

右：向右增大

設置範圍：右 15 至左 15

初始設置：

前後

(調整前後揚聲器的音量)

後：向後增大

前：向前增大

設置範圍：前 15 至後 15

初始設置：

高低音調整

調整低音/高音

低音

(調整低音)

-：減少

+：增加

高音

(調整高音)

-：減少

+：增加

設置範圍：-12 dB 至 +12 dB

初始設置：±0 dB

音場調整

設定SQ3

本設備出廠時已經預設了六種音場。

平坦：(Flat) 平坦頻率響應

流行：(Pop) 寬廣深沉的聲音

搖滾：(Rock) 快速而重的聲音

爵士：(Jazz) 爵士樂特有的深沉聲音

俱樂部：(Club) 俱樂部和迪斯可舞廳特有的聲音

人聲：(Vocal) 清晰的聲音

原設定：恢復原預設值

初始設置：

按照以下說明可以設置自己喜好的音質或者修改各個記憶體按鈕中的出廠預設值。

調整各個預置值 (自定義, USER)

- ① 選擇準備調整的音質。
- ② 觸摸 **-** 或 **+** 在一個頻率波段中選擇進行調整。
調整範圍：-12 dB 至 +12 dB
可調整的頻率：
低音 / 中音 / 高音

註：

- 新的調整值將覆寫原來的調整值。
- 按住 **原設定** 2秒鐘以上可以恢復該音場出廠時的預設值。

設定(續)

基本設定

螢幕設定

音質設定

光碟設定

密碼設定

預設語言

註：

- 執行預設語言設定需先取出光碟片。碟片插槽中有碟片時不可調整。(選項將反灰表示)

聲音語言

(觸選進行選項頁面切換)

DVD聲音語言的設定

第1頁

英語：英文

中文：中文

日語：日文

朝鮮語：韓文

第2頁

泰語：泰文

葡萄牙文：葡萄牙文

西班牙語：西班牙文

法語：法文

初始設置：

字幕語言

(觸選進行選項頁面切換)

DVD字幕語言設定

註：

- 支援閉合字幕的光碟會使字幕在畫面上互相重疊。在這種情況下，將字幕關閉。

第1頁

英語：英文

中文：中文

日語：日文

朝鮮語：韓文

第2頁

泰語：泰文

葡萄牙文：葡萄牙文

西班牙語：西班牙文

法語：法文

初始設置：

選單語言

(觸選進行選項頁面切換)

DVD選單語言設定

第1頁

英語：英文

中文：中文

日語：日文

朝鮮語：韓文

第2頁

泰語：泰文

葡萄牙文：葡萄牙文

西班牙語：西班牙文

法語：法文

初始設置：

影像設定

顯示長寬比和DVD軟體模式

影像長寬比

(顯示長寬比設置)

標準：以4:3螢幕播放視頻。

寬螢幕：以寬螢幕播放視頻(16:9)。

初始設置：

訊號帶模式

(DVD 軟體模式)

Pan & Scan：以全螢幕掃描模式(該模式將畫面左右邊切除)播放寬螢幕視頻。

Letter Box：以訊號帶模式(該模式時螢幕上下有黑邊)播放寬螢幕視訊。

初始設置：

註：

- 此功能僅在 設定為 時可用。
- 根據封套上的符號對軟體進行設置。(⇒ 第 16 頁)
- 如果 或者 已經在軟體中設置好，DVD軟體模式設置省略。
- 顯示的長寬比會根據長寬比設置(⇒ 第 38 頁)和DVD軟體模式而改變。

影像輸出格式

(視訊輸出終端設置)

PAL：將連接到VIDEO-OUT的設備設置為PAL。

NTSC：將連接到VIDEO-OUT的設備設置為NTSC。

初始設置：

視角符號

(設置視角符號)

出現視角符號指示此段錄製時有多重視角的資料。

開啟：打開視角符號

關閉：關閉視角符號

初始設置：

音頻設定

DVD 播放時的音訊設定。

混音設定 (混音設定)

Lt/Rt : 在環繞聲播放時使用down mix
(Lt = 全部左區, Rt = 全部右區)。

Lo/Ro : 簡單立體聲down mix
(Lo = 僅有左區, Ro = 僅有右區)。

註：

- 此功能僅在播放“Dolby Digital”杜比數位信號源時可用。

初始設置：

動態範圍壓縮 (動態範圍壓縮)

標準 : 動態壓縮“開”

最小 : 最大程度的壓縮。大約相當於電視廣播。

關閉 : 動態壓縮“關”

註：

- 此功能僅在播放“Dolby Digital”杜比數位信號源時可用。

初始設置：

DivX

顯示 DivX 註冊代碼 (→ 第 42 頁)



密碼設定

密碼設置

使用本設備前，為了安全，建議先設置一個 6 位數字密碼。設置密碼後，如果主電源斷開後再重新接通，設備就不能使用了，它被電子鎖定。小偷不知道你設置的密碼就不能使用偷走的設備。密碼設置必須由設備的所有人進行設置。

通常，如果設備沒有從主電源 (汽車電池) 上斷開過，每次使用時並不需要輸入密碼。

至 6位數字碼

初始設置：(無)

如何設置密碼 (第一次)

- ① 輸入6位數字密碼。
- ② 再次輸入6位數字密碼。

如何改變密碼

- ① 輸入預置 (舊) 6位數字密碼。如果密碼輸入不正確，不能註冊新的密碼。
- ② 輸入新的6位數字密碼。
- ③ 再次輸入新的6位數字密碼。

如何取消已知的密碼

- ① 輸入預置 (舊) 6位數字密碼。如果密碼輸入不正確，不能取消密碼功能。
- ② 觸摸/按並且按住 (關閉)，密碼取消過程完成。設備處在無密碼狀態下。

註：

- 如果你的設備需要維修，送修前請取消密碼。
- 即使使用清除記憶體功能也不能清除密碼設置。
- 為了安全，輸入的密碼不顯示。

⚠ 注意

- 記下註冊的密碼並且保存在安全的地方。填寫密碼備忘錄 (→ 第 48 頁) 如果忘記了密碼，就不能使用本設備了。在忘記密碼的情況下請向附近的Panasonic服務中心諮詢。

有關於DivX VOD隨選視訊的內容

DivX Video-on-Demand (VOD) 的隨選視訊其內容是經密碼化以保護版權，要播放DivX VOD 的隨選視訊內容必須先註冊本機。

依照線上說明輸入本機的註冊碼並註冊本機以購買 DivX VOD 隨選視訊的內容。有關於 DivX VOD 的隨選視訊請參訪網站 www.divx.com/vod。

顯示本機的註冊碼

1. 觸摸  (設定)。
2. 觸摸 **光碟設定**。
3. 觸摸 **DivX**。



數字/字母註冊碼

註：

- 建議將此註冊碼記錄於紙張上以備參照使用。
- 在第一次播放DivX VOD的隨選視訊後，或是播放次數快屆滿前，可以選擇是否要清除註冊碼 (並更換新註冊碼)，請參照右方“清除本機註冊碼”的相關說明。
- 如果使用不同於本主機內所顯示的註冊碼所購買的DivX VOD隨選視訊內容，將無法在本主機進行播放 (會出現“授權錯誤”畫面表示)。
- 畫面中“清除”鍵為灰色無法選擇時表示註冊碼尚未於DivX網站註冊，請先行至該網站內進行註冊。

注意 DivX 內容僅能播放限定的次數 (租期回數)

某些 DivX VOD 隨選視訊內容僅能被播放限定的次數，當播放內容時，剩下的可播放次數會顯現。當剩餘次數為零時即不可播放 (畫面將顯示“租期屆滿”)。



清除本機註冊碼

1. 長押畫面中的“清除”鍵2秒鐘以上。



2. 於確定清除畫面中點選“確定”鍵，清除本機註冊碼。



3. 此時畫面中將顯示失效代碼 (代碼可作為參考用)。



註：在清除註冊碼後，本主機將會自動產生新的註冊碼，請再次參照並使用新註冊碼進行註冊。

故障排除

□ 如果您懷疑有某些不正常現象

檢查並且採取下述步驟。

如果所建議的方法不能解決問題，建議將設備送到附近的授權 Panasonic 維修中心。本產品只能由合格的技術人員進行維修。請委託專業人員進行檢查和修理。對於因不注意檢查或自我檢查後而擅自修理所導致的事故，Panasonic 一概不負責任。不要採取下列可能的解決方法外的其他方法，特別是斜體字以外的部份，因為對一般使用者而言自己操作是太危險的。

警告

- 不要在無聲、冒煙、發出異味等異常條件下，使用本設備，以免造成火災或電擊。立即停止使用本機，並逕洽經銷店。
- 不要嘗試自己修理本裝置。因這會給裝置帶來損傷。

■ 共通部份

問題	可能的原因 → 可能的解決方法
設備上沒有電源	電源線(電池，電源和地線)連接不正確。 → 檢查接線是否正確。 保險絲熔斷。 → 除去造成保險絲燒斷的原因並且用新的保險絲更換燒斷的保險絲。 向經銷商諮詢。
沒有聲音	靜音 (MUTE) 設置為 ON (開)。 → 將靜音 (MUTE) 設置為 OFF (關)。 揚聲器的連接不正確、斷線、或者接觸不良。 → 根據電路圖檢查線路。
噪音	本設備及其電線附近有行動電話等會發出電磁波的設備。 → 將行動電話等發出電磁波的設備遠離本設備及本設備的接線。在由於汽車接線問題造成不能消除的噪聲的情況下，向經銷商諮詢。 地線接觸不良。 → 確認地線端與汽車底盤未塗絕緣漆的部份牢固連接。
噪聲與引擎轉動同步	來自汽車的噪聲。 → 改變接地端的接線位置。 → 在電源上安裝雜訊過濾器。
有些操作不能執行	在選單模式等特定模式下有些操作的確不能執行。 → 仔細閱讀使用說明書並且取消該模式。在本設備仍然有故障的情況下，向經銷商諮詢。
揚聲器發不出聲音	揚聲器接線可能有斷路、短路、接觸不良、或者接線錯誤。 → 檢查揚聲器接線。
揚聲器左右聲道倒置	揚聲器左右聲道接線混淆。 → 根據電路圖進行揚聲器接線。
本機電源自動的斷電	安全設備啟動。 → 請逕洽經銷店或就近的 Panasonic 維修中心。

故障排除(續)

■ 顯示設置

圖像暗
圖像發白
圖像有問題
圖像的顏色淡

畫面的顯示調整不正確。
→ 對畫面進行各種調整。

■ 收音機

接收不良或者噪聲

天線安裝或者天線電纜有問題。
→ 檢查天線安裝位置和接線是否正確。另外，還要檢查天線的接地端是否與汽車底盤牢固連接。

天線放大器沒有電源(使用薄膜天線等。)
→ 檢查天線電池端的接線。

自動預置電台的數目少於6

可接收的電台的數目少於6。
→ 到能夠接收電台最多的地方，然後進行電台預置。

預置電台不能保存

電池端接觸不良，或者電池端並非永遠有電。
→ 確認電池端連接牢固，然後重新預置電台。

■ CD光碟

無法播放或者光碟退出

光碟放反了。
→ 正確放入光碟。

光碟上有裂紋或者異物。
→ 除去異物或者使用沒有裂紋的光碟。

聲音斷斷續續或者
有噪聲

光碟上有裂紋或者異物。
→ 除去異物或者使用沒有裂紋的光碟。

由於震動引起聲音斷斷
續續

設備安裝不夠牢固。
→ 將本機裝牢固於控制箱上。
設備前後方向上傾斜超過 30°。
→ 使該角度小於30°。

光碟不能退出

脫落的標籤等物體阻塞了光碟退出。
→ 按住[▲ TILT]10秒鐘以上(光碟被強制退出)。在不能強制退出光碟的情況下，向銷售商諮詢。

由於噪聲或者其他原因設備內的微型處理器工作異常。
→ 將電源線插頭拔出，再重新插入。在本設備仍然有故障的情況下，向經銷商諮詢。

■ MP3/DivX

無法播放或者光碟退出	光碟上面的資料格式無法播放。 → 參見關於 MP3/DivX 的播放格式說明。
在其他設備上能夠播放的 CD-R/RW/DVD±R/RW 不能在本設備上播放	儘管有些 CD-R/RW/DVD±R/RW 能夠在 PC 機等其他設備上播放，其可播放取決於媒體、燒錄軟體、以及燒錄機的組合。 → 參考關於 MP3/DivX 的說明後，再以不同的媒體、燒錄軟體、以及燒錄機組合製作 CD-R/RW/DVD±R/RW 。
聲音斷斷續續或者 有噪聲	光碟上有裂紋或者異物。 → 除去異物或者使用沒有裂紋的光碟。對於 MP3/DivX ，參見關於 MP3/DivX 的說明。 播放VBR(可變位元率)檔案會導致跳音。 → 播放 非VBR 檔案。
圖片停止	如果 DivX 檔案大於 2 GB，圖片可能停止。 → 保持檔案小於 2 GB 。

註：

- 參見“關於MP3/DivX的說明”。(→ 第22頁)

■ DVD光碟

不能切換音頻語言/ 字幕語言/視角	<ul style="list-style-type: none">● 如果光碟上沒有多種音頻語言/字幕語言/角度的紀錄就不能進行切換。(參見與光碟一起提供的說明書。)● 有的光碟只允許從選單畫面進行切換。● 有時，只有某些特定場景可以切換角度。
不能使用DVD設置中 選擇的音頻/字幕語言	如果光碟上沒有記錄該音頻或者字幕的語言，音頻和字幕就不能切換到該種語言。(有的光碟允許從選單畫面進行切換。參見與光碟一起提供的說明書。)
不能播放DVD±R或者 DVD±RW光碟。	光碟還沒有最終化。 → 最終化光碟。 其它情況參見“播放光碟之前”(→ 第 16 頁)或者“關於光碟”(→ 第 50 頁)。 視頻記錄 (VR) 格式的光碟。 → 播放僅視頻格式之光碟。 其它情況參見“播放光碟之前”(→ 第 16 頁)或者“關於光碟”(→ 第 50 頁)。
沒有聲音	本機無法輸出如 dts 之音頻格式。 → 使用可輸出的光碟。 其它情況參見“播放光碟之前”(→ 第 16 頁)或者“關於光碟”(→ 第 50 頁)。

故障排除(續)

■ iPod控制

無法辨識 iPod。無法從 iPod 本身或本機上操控 iPod 本產品。無法播放所連接 iPod 的影像或聲音。

即使在兩者都正常的狀態下，本機和 iPod 之間的連接有時會暫時的受干擾，這現象並不是表示本機有所故障。

➔ **卸除 iPod 的連接並重新設定 iPod，在 iPod 重設完成後再連接 iPod。**

■ USB

音樂無法播放，即使USB設備有連接。

USB 設備和其延長纜線沒有正確的連接。

➔ **正確地連接 USB 設備和其延長纜線。**

未儲存本機可播放的音樂資料。

➔ **檢查 USB 設備上是否有可播放的音樂資料。**

USB 設備所用的檔案系統不符本機的規定。

➔ **使用檔案系統是 FAT 12/16/32 的 USB 設備。**

USB 設備目前的用電量超過 500 mA。

➔ **使用消耗電量小於 500 mA 的 USB 設備。**

❑ 錯誤狀況顯示資訊

■ CD/MP3/DivX/DVD/VCD (Video CD)

訊息顯示	可能的原因 → 可能的解決方法
無法播放的碟片	光碟髒污或放反了。 → 檢查光碟。 光碟有刮痕。 → 檢查光碟。
機械錯誤！	由於某些原因造成無法操作。 → 按 [▲ TILT]。如果故障仍然存在，按重置開關。如果正常操作不能恢復，請洽詢 Panasonic 服務中心。
檔案錯誤！	不支援所選擇的檔案類型。 → 檢查光碟。
無碟片	播放器中沒有光碟。 → 將光碟放入光碟槽。
區域碼錯誤！	試圖播放區域碼非“3”或者“ALL”的光碟。 → 按 [▲ TILT] 並檢查光碟。
	授權錯誤 試圖播放不同註冊碼購買的 DivX VOD 隨選視訊內容。 → 使用本機的註冊碼來購買 DivX VOD 隨選視訊內容。 (→ 第 42 頁)
	租期屆滿 DivX VOD 隨選視訊內容已無可播放次數。 → 購買 DivX VOD 內容或播放其它內容。(→ 第 42 頁)

■ iPod

無 iPod	iPod 無法正確辨識。 → 檢查連接，或重置 iPod 後再次進行連接。
無可播放曲目	iPod 無可播放之音樂檔案。 → 請確認 iPod 中有可供播放之檔案。
iPod 認證錯誤	iPod 裝置識別錯誤。 → 請確認使用本主機有支援的 iPod 型號。

故障排除(續)

USB

無可播放的裝置

連接了本機不支援的 USB 設備。
→ 儲存本主機可播放的音樂檔案格式於 **USB** 設備中。

解碼錯誤！

因某些原因導致無法操作。
→ **重新開關電源或 ACC ON/OFF**，如果無法解決問題，且本機仍然故障，請洽詢 **Panasonic 服務中心**。

因某些原因播放機無法讀取你正要播放的檔案（繞錄的檔案是不支援的檔案系統、壓縮格式、資料格式、延伸檔名，或資料損毀等）。
→ **確認儲存在 USB 設備上的資料格式**。如果必要請重新格式化 **USB 設備**。

WMA 的檔案可能有防拷貝保護。
→ **有版權保護的檔案也許無法順利播放**。

無可播放的檔案

你的 USB 設備沒有可播放的檔案。
→ **下載可播放的檔案至 USB 設備**。

□ 如果忘記密碼...

如果忘記了密碼請諮詢附近的 **Panasonic 服務中心**。

密碼備忘錄

拷貝下列的備忘錄，填上密碼然後將它保存在安全的地方。

Model No. CQ-VW221T

密碼備忘錄

--	--	--	--	--	--

□ 產品服務

如果表格中的建議不能解決問題，我們建議將設備送到附近的 **Panasonic 維修中心**。本產品只能由合格的人員進行維修。

□ 更換保險絲

使用相同規格的保險絲 (**15 A**)。使用不同的替代物，使用較大電流的保險絲，或不使用保險絲直接連接，均可能引起火災或損壞設備。

如果替換的保險絲熔斷，與購買本設備時的商店或者附近的 **Panasonic 維修中心** 聯繫。

□ 如果設備開始工作異常...

重置開關

將硬細棒插入孔中推開關。

重要

當按任何按鈕都不起作用時才按此開關。

(保存的設置和調整會被清除。)

如果正常操作不能恢復，與購買本設備時的商店或者附近的 **Panasonic 服務中心** 聯繫要求修理。



重置開關

註：

- 如果已經設置了密碼，設備重新啟動後會立即要求你輸入密碼。

維修保養

□ 關於清潔的注意事項

本產品是按照最低維護原則設計和製造的。日常外部清潔只需用乾軟布擦拭即可。絕對不要使用汽油，稀釋劑，或者其他溶劑。



消除頑固髒污

- ① 將軟布浸入用水稀釋過的清潔劑，然後絞乾。
- ② 輕擦。用乾布再擦一遍。



註：

- 由於有水滴進入設備的可能，不要將清潔劑直接加到表面上。
- 不要使用指甲或者其他硬物刮螢幕。刮痕會影響圖像。

⚠ 注意

- 如果水滴或者類似的潮濕物體落入顯示器內部，會造成故障。

關於光碟



如何拿光碟

- 不要接觸光碟的下面。
- 不要刮傷光碟。
- 不要彎折光碟。
- 不使用時，將光碟放在封套裏。



不要使用符合以下描述的光碟。使用這些光碟會損傷光碟或者造成設備故障。

- 不圓的特殊形狀的光碟

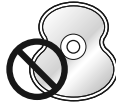

- 全部或部份透明的光碟

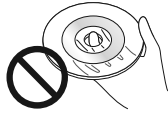

全部透明的光碟*

部份透明的光碟

*不能播放全部半透明的光碟

- 貼有粘性標籤等的光碟



有粘性標籤或者膠帶的光碟

使用打印機製作的標籤



保護膜或者保護片

光碟附件(穩定器等)

- 破損或者變形的光碟

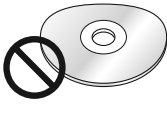

劣質光碟

有裂紋，劃痕或者缺損的光碟



有毛刺的光碟
請在使用前除去毛刺。

放入光碟

新光碟的表面較滑。因此，第一次使用這種光碟時即使將其放入設備，也可能無法到位。在這種情況下，盡量向內放入光碟直到光碟到位。

- 放入或者彈出和取出光碟時將其與設備平行地直進直出。否則，光碟會在放入取出的過程中刮傷。
- 當放入光碟時不可將其放在別片之上。不遵守此規定將會夾傷光碟。

不要將光碟放在下列地方：

- 有直接日照處。
- 靠近汽車暖器出口處。
- 骯髒、灰塵多或潮濕處。
- 座位上或儀表板處。

光碟清潔

用乾燥柔軟的布從內向外擦拭。

不要在光碟上貼封條或者標籤。

不要使用圓珠筆或者用力在光碟標籤上書寫。



〈正確〉



〈錯誤〉

關於CD-R/RW，DVD±R/RW的說明

- 在播放使用光碟燒錄機 (CD-R/RW，DVD±R/RW 燒錄機) 紀錄的CD-R/RW，DVD±R/RW光碟時可能會因為燒錄特點，或者表面上的污漬、指紋、劃痕等而出現問題。
- CD-R/RW，DVD±R/RW光碟與普通音樂光碟相比，抵抗高溫和高濕度的能力較低。將他們過長時間放在汽車內可能造成損壞以致不能播放。
- 設備可能不能成功地播放使用互不相容的燒錄軟體，光碟燒錄機 (CD-R/RW，DVD±R/RW 燒錄機)和光碟的組合製作的CD-R/RW，DVD±R/RW。
- 本設備不能播放燒錄操作沒有作終結化的CD-R/RW，DVD±R/RW光碟。
- 務必遵守關於取放CD-R/RW，DVD±R/RW光碟的說明。
- 本播放器不能播放含有CD-DA或MP3/DivX資料以外的檔案的CD-R/RW光碟。

術語的定義

Dolby Digital:

"Dolby" and the double-D symbol are trademarks of Dolby Laboratories.
Manufactured under license from Dolby Laboratories.

Confidential unpublished works. Copyright
1992-1997 Dolby Laboratories. All rights reserved.

互動式DVD

互動式DVD是包括多角度多結局等軟體的DVD。

畫面訊號帶 (Letterbox screen)

這是指以畫面上下有黑邊的形式播放寬螢幕DVD或者VCD (Video CD)的畫面。

LPCM (線性脈衝碼調變)

在這種格式，音頻信號轉換為數字資料不經歷縮記錄在兩個聲道中。
由於DVD光碟的容量巨大，可以比CD保存更多更精確的資料。

全畫面與掃描畫面 (Pan & Scan screen)

這是指將寬螢幕DVD或者VCD(視頻CD)的左右兩邊切除後顯示的畫面。

PBC播放控制 (VCD (Video CD))

如果VCD的光碟表面或者封套上寫有“播放控制”，所觀看(或者收聽)的景色或者訊息可以通過觀察在畫面上顯示的選單進行交互選擇。在這些說明書中使用選單畫面稱為 Video CD 的“選單播放”。本播放器支援帶播放控制的Video CD。

DivX®

DivX Certified® 可播放 DivX® 影片，包括付費內容。
DivX®、DivX Certified® 和相關標誌是 Rovi Corporation 或其子公司的商標，經授權許可使用。

關於 DivX 影片：DivX® 是 Rovi Corporation 的子公司 DivX, LLC 創建的數位影片格式。這是可播放 DivX 影片的 DivX Certified® 官方認證裝置。如需進一步資訊以及可用來轉檔成 DivX 影片的軟體工具，請造訪 divx.com。

關於 DivX 隨選影片：此 DivX Certified® 裝置必須註冊，才能播放所購買的 DivX 隨選 (VOD) 影片。若要取得註冊碼，請在裝置設定選單中尋找 DivX VOD 區段。有關如何完成註冊的進一步資訊，請移至 vod.divx.com。

* iPhone, iPod, iPod classic, iPod nano, iPod shuffle, 和 iPod touch 是Apple Inc.在美國和其他國家註冊的商標。iPad 是Apple Inc.的商標。

“Made for iPod” 和 “Made for iPhone” 表示電子附件專為分別連接至iPod或iPhone而設計，並經開發者認證符合Apple Inc.性能標準。Apple Inc.對於本裝置的操作或是否符合安全及法規標準一概不予負責。請注意在使用iPod和iPhone時也許會影響到無線通訊。

安裝

警告

- 本安裝資料的設計，專供具備汽車電氣安全系統知識的專業安裝人員使用，非供沒有技術，自己動手的個人使用。為了避免安全氣囊，防盜系統，**ABS** 煞車，以及其他安裝本產品的必備系統受損，請委託專業人員進行安裝。
- 如果您的車子配有安全氣囊和防盜系統，要連接或拆除電瓶連線時，必須依照特定的程序來安裝本產品。

若不按照程序安裝，可能使安全氣囊或防盜系統損壞，這將造成車子損壞或人員的受傷。

準備

注意

- 用螺絲刀彎曲安裝框架的調整片時，小心不要傷到手和手指。
- 我們強烈地建議您進行安裝工作時戴上手套以免受傷。

- 安裝之前接上天線和揚聲器，檢查收音機。
- 將電池負極(-)端子上的電纜取下。(見下述注意事項)。
- 本設備要安裝在水平位置上，前端適當提高，但不大於30度。

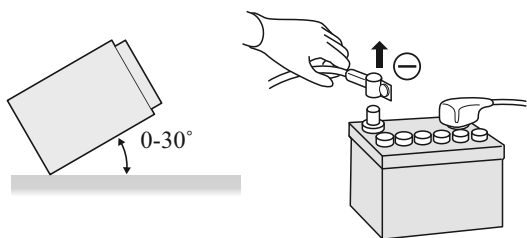

注意

- 不要鬆開裝有衛星導航電腦系統的汽車電池的端子，以免遺失記憶體中用戶設置的全部資料。這時安裝本設備要特別小心以免短路。

安裝孔

儀表板安裝

本設備可以安裝在任何帶有下列圖所示開孔的儀表板上。儀表板需要有4.5 mm – 6 mm厚度以便承受本設備。

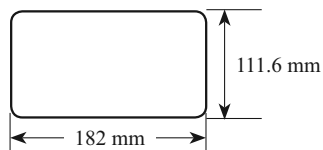

安裝注意事項

本設備應當盡可能由專業安裝人員安裝。

如果遇到困難，請到您附近授權的Panasonic維修中心進行詢問。

1. 本系統僅可用於備有直流12 V負極接地電池系統的汽車中。
2. 仔細按照電氣連接說明連接（➡第 56-62 頁）。不按照說明可能導致設備損壞。
3. 連接好其他所有接線後，再連接電源導線。
4. 確認將電池線（黃色）連接到電池正極(+)或保險(BAT)端子。
5. 將所有裸露電線進行良好絕緣，以免短路。
6. 安裝好設備後，將所有鬆散電線緊固。
7. 將設備連接到本產品前請仔細閱讀相關設備操作及安裝說明。

註：

- 選購件的市場販售狀況與型號在各地區皆有所不同，請於購買搭配之選購件部品前先與經銷商進行可連接使用的選購件型號諮詢。

□ 安裝附件(安裝用)

編號	項目	圖示	數量
①	裝飾板		1
<YFC054C091ZA>			
②	安裝框架		1
<YFX214C437ZA>			
③	拆卸板		2
<YFX994C134ZA>			
④	安裝螺絲 (5 mm ϕ)		1
<YEJV014C002N>			
⑤	圓頭螺絲 (5 mm ϕ x 8 mm)		2
⑥	扁頭螺絲 (5 mm ϕ x 8 mm)		6
<ZZBISVD6505>			

□ 安裝附件(接線用)

編號	項目	圖示	數量
⑦	電源端子		1
<YAJ024C125CA>			
⑧	RCA端子連接線		1
<YAJ014C003ZA>			

註：

- 各附件下面的括弧內的編號是用於維修的零件號碼。
- 附件及其零件號碼因改進而變更恕不另行通知。
- 安裝框架 ② 在運送時已連接在主機上。
- 只能使用隨主機提供的螺絲進行安裝。在遺失任何螺絲的情況下請訂購相應規格的螺絲。

□ 有關運輸用支架的移除

使用安裝前請必須將支架取下。

使用帶墊圈的螺絲 (5 mm ϕ x 8 mm) 進行安裝 (→ 第 55 頁)。

小心不要遺失螺絲。

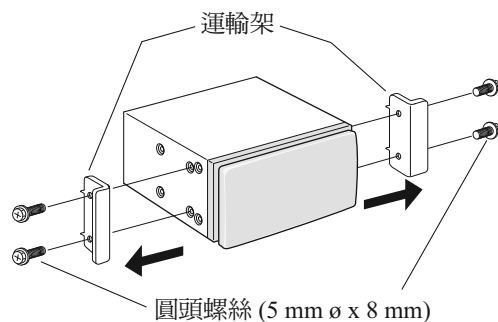

□ 安裝前

⚠ 注意

- 不可用力觸碰螢幕。
 - 不要用指甲或者其它硬物劃傷螢幕。
 - 不要撞擊前面板
- 不遵守以上事項會損傷或者弄碎螢幕表面的玻璃。

安裝主機

□ 安裝過程(A) (使用安裝框架②時)

註：

- 汽車型號，安裝條件和所使用的設備組合會對顯示器的打開和關閉以及顯示器能夠調整的角度和位置有所限制。

重要

將本設備安裝在儀表板上時，務必保證有足夠的空氣流過本設備以免過熱的損害。不要阻塞設備上的任何通風孔。

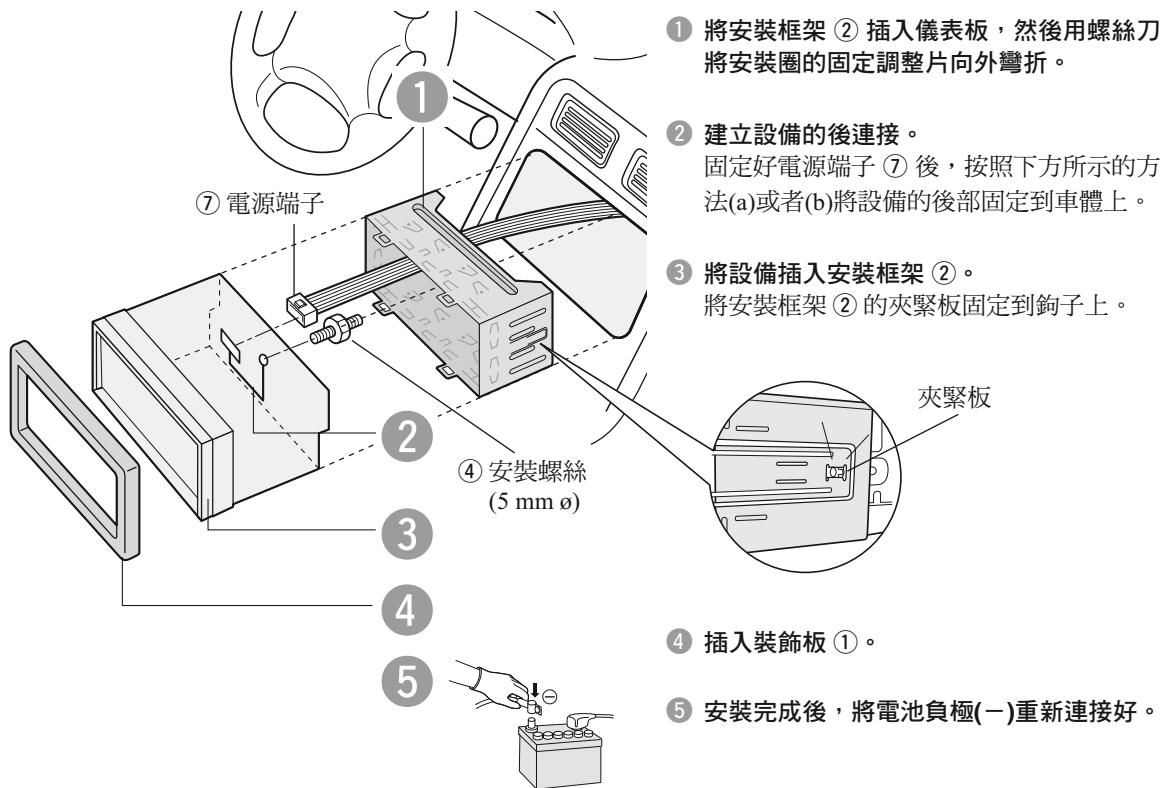

固定設備後部的方法

(a)用後支持條 (選購件)

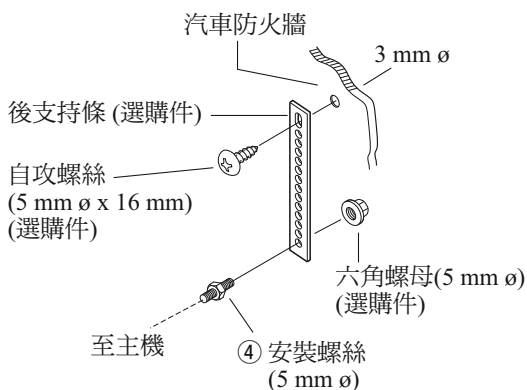

(b)用橡膠墊圈 (選購件)

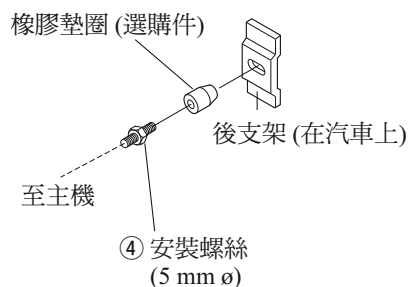

□ 安裝過程(B) (不使用安裝框架②時)

安裝本設備時使用隨汽車提供的架子。架子的形狀與安裝方法隨汽車生產廠商，汽車型號和生產年度而有所不同。請向附近的供貨商或者安裝服務商諮詢。

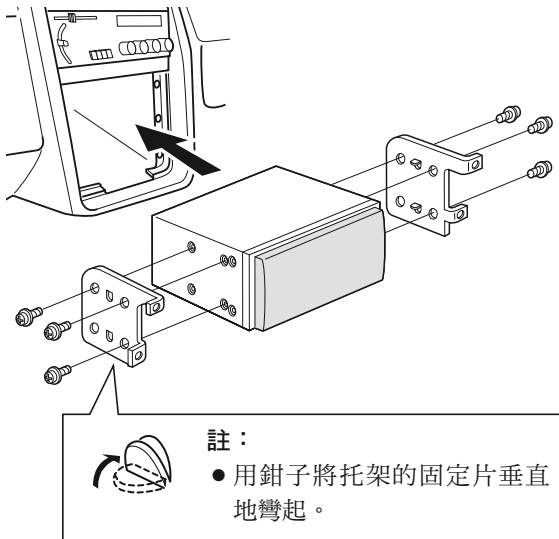

根據架子上孔的形狀和位置選擇安裝螺絲。



⑤ 圓頭螺絲 (5 mm ϕ x 8 mm)

註：

- 回收固定運輸架的圓頭螺絲用於兩個位置。(→ 第 53 頁)



⑥ 扁頭螺絲
(5 mm ϕ x 8 mm)

□ 卸除本設備過程

① 移除裝飾板 ①

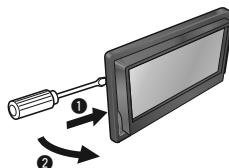

② 解除鎖定

- ① 插入拆卸板 ③ 直到聽到喀喳聲。

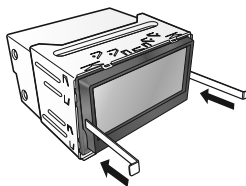

- ② 將設備拉出。

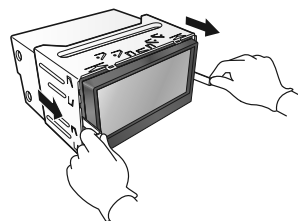

③ 用兩手將設備拉出

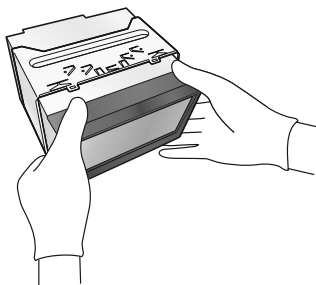

電氣連接

⚠ 注意

- 本設備的設計是用於備有12V負極接地電池系統的汽車中。
- 將裸露導線妥善絕緣，以免其與汽車體短路。綁紮所有電纜，防止電纜端子接觸金屬部件。
- 注意如果你的汽車上有駕駛電腦或者導航電腦，鬆開電池電纜會清除記憶。
- 佈線時避免溫度會特別高的地方。

CQ-VW221T (後部)

USB端子
連接 USB
裝置。

連接Panasonic選購件汽車導航系統。
(CN-VX120T)

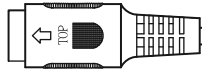

iPod 裝置連接線
僅供連接iPod裝置至選購件iPod直
連電纜線使用。
請勿連接其他設備到這個連接線。

收音機天線端子
(RADIO ANT IN)

連接 Panasonic 選購
件車用數位電視解碼轉
換盒。(TU-CHD01A)

⑧ RCA端子連接線

AV1 IN
黃色 影音輸入端子 (AV1 IN)
紅色 (外部影音輸入用)
白色

AV2 IN
黃色 影音輸入端子 (AV2 IN)
紅色 (外部影音輸入用)
白色

AV OUT
黃色 影音輸出端子 (AV OUT)
紅色 (影音輸出用)
白色

CCD IN
黃色 倒車攝影機影像輸入端子 (CCD IN)

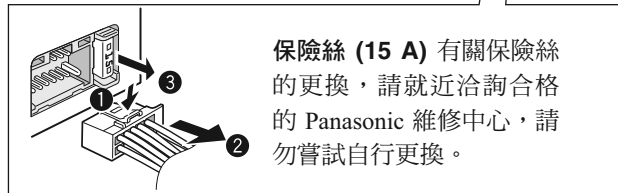

保險絲 (15 A) 有關保險絲
的更換，請就近洽詢合格
的 Panasonic 維修中心，請
勿嘗試自行更換。

註：

- 為了防止設備損傷，應按照下述接線圖進行連接。
- 務必將端子完全插入。用鉗子和膠帶將其緊固。
- 所有其他安裝方法需要使用專門的金屬件。如果需要使用其他方法，向有資格的服務工程師或者經銷商諮詢。
- 安裝本產品可能會干擾正常的接地。在此情況下連接外部設備的連結端子至安裝螺絲 ④，以確保本產品安全。
- 連接選購件汽車導航系統、iPod 需要專用之連接線進行接續使用，關於專用選購連接線型號/品番，請與經銷商或 Panasonic 服務中心洽詢。
iPod 專用轉接線：CA-LDC101T，選購件。
NAVI 專用轉接線：CA-LNA300T，選購件。

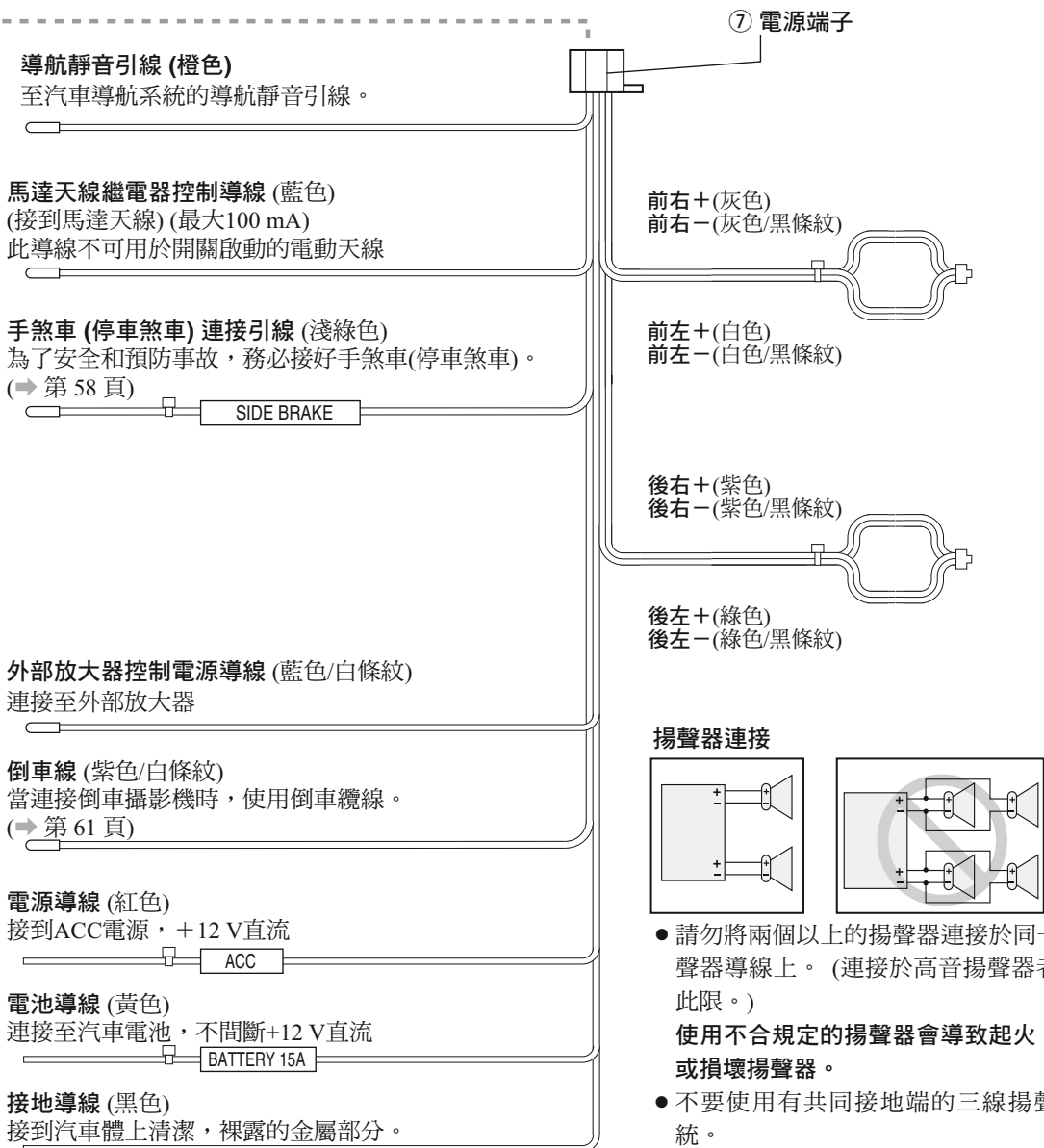

連接手煞車(停車煞車)引線

⚠ 注意

- 為了安全，務必請附近的專業安裝人員進行此項連接。

手煞車

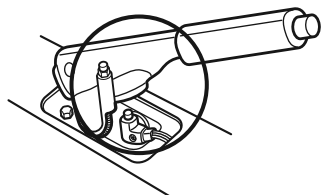

腳煞車

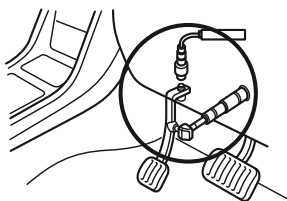

手煞車 (停車煞車) 開關的位置隨汽車型號而有所不同。
你的汽車的手煞車 (停車煞車) 開關的準確位置的細節請向經銷商諮詢。

手煞車(停車煞車)開關

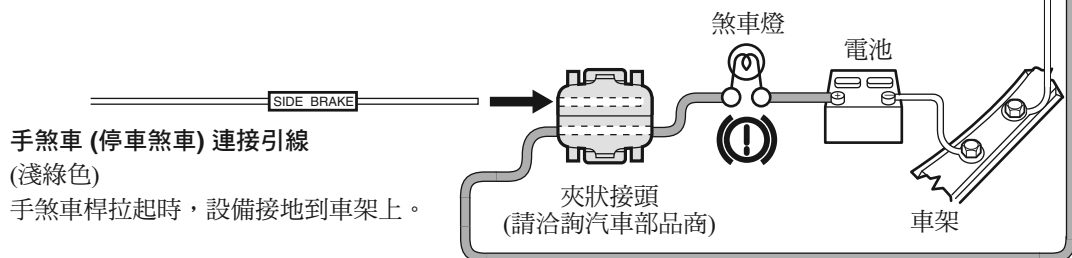

- ① 將夾狀接頭連接到手煞車 (停車煞車) 連接引線端。

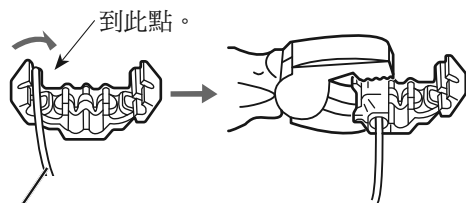

手煞車(停車煞車)連接引線 (淺綠色)

- ② 夾狀接頭連接到手煞車 (停車煞車) 桿的電源側引線。

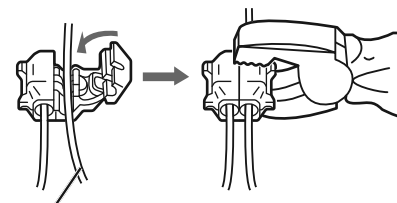

煞車電源側引線

與Panasonic汽車導航系統連接 (CN-VX120T, 選購件)

註：

- 請一併參閱選購件汽車衛星導航之安裝說明進行安裝作業。

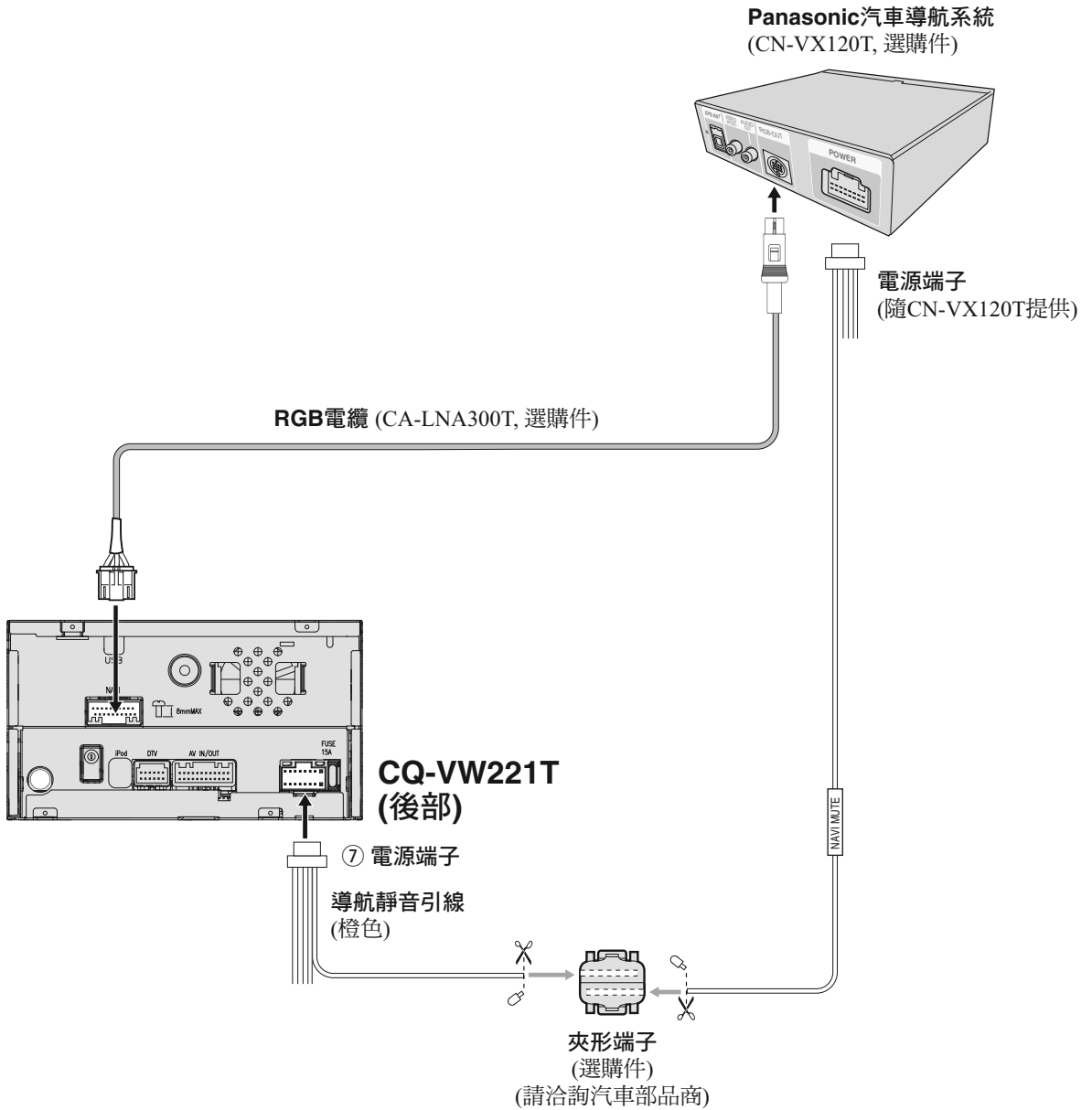

電氣連接(續)

與後顯示器連接

註：

- 另外請參閱連接設備的操作說明書。
- 請觀察準備連接的設備的端子的形狀以及它們各自應當連接到的位置，以便建立良好的連接。

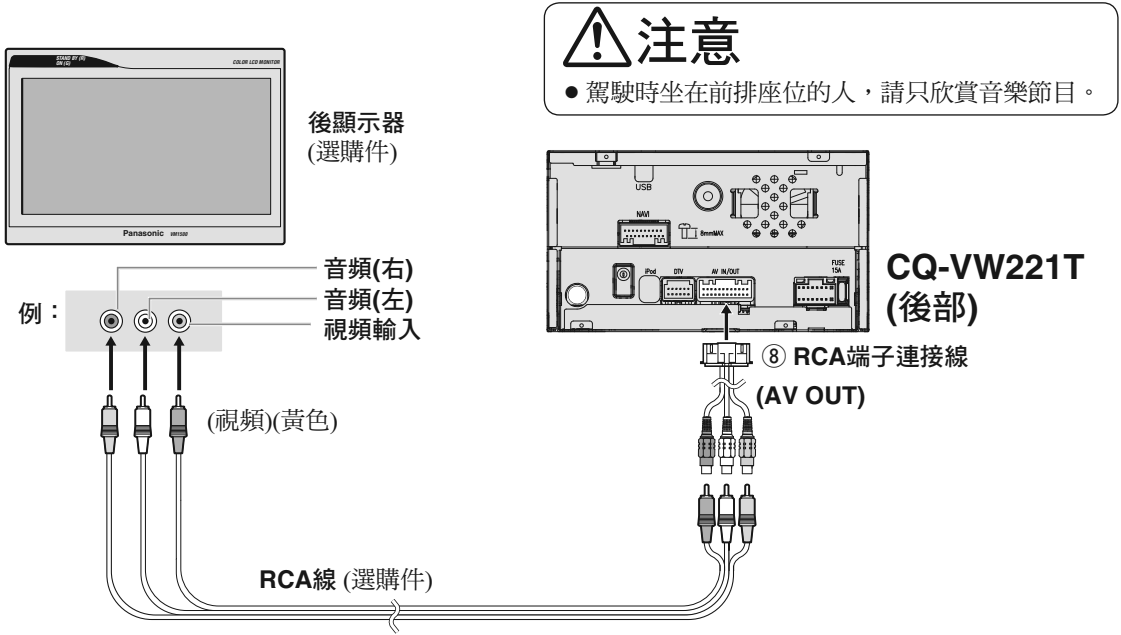

與錄影機或者攝影機連接

註：

- 另外，連接設備參見使用說明書。
- 請觀察準備連接的設備的端子的形狀以及它們各自應當連接到的位置，以便建立良好的連接。

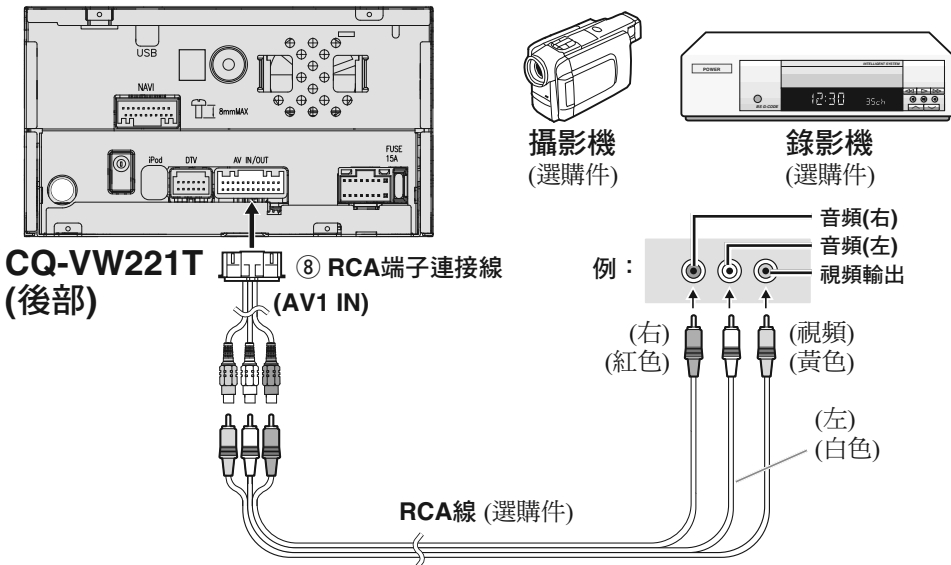

與倒車攝影機連接

註：

- 另外請參閱連接設備的操作說明書。

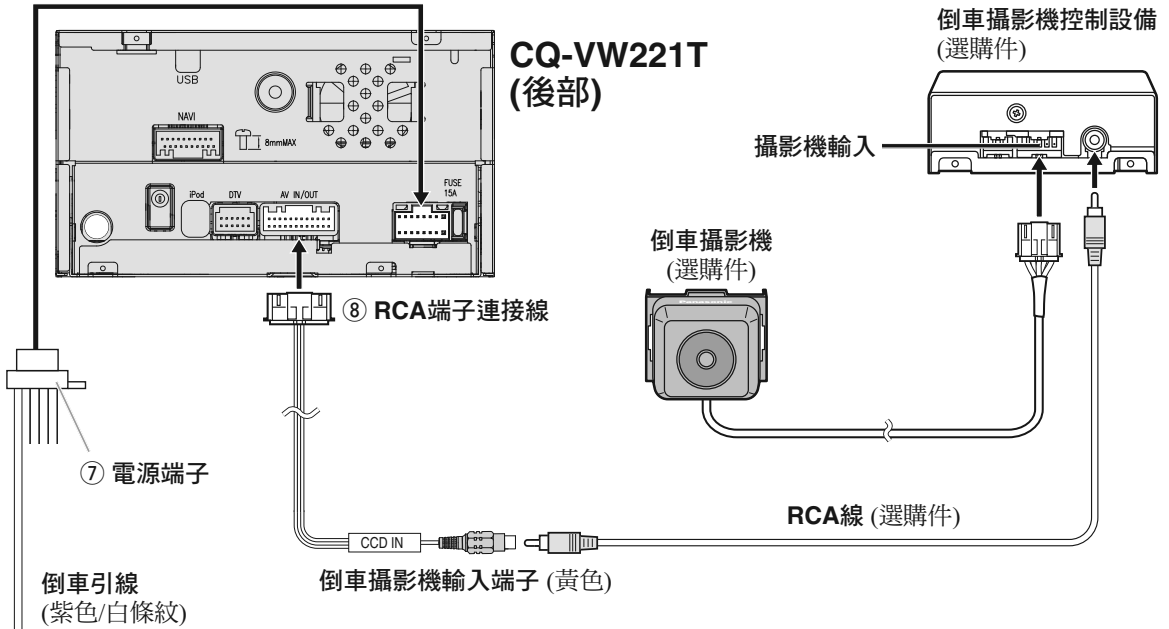

連接倒車引線

如果使用選購件倒車攝影機，必須連接倒車引線。
 連接倒車引線 (紫色/白條紋) 到倒車燈 (有透明燈罩，當檔位換到倒車位置時點亮) 的正極 (+) 引線。

註：

- 在端部切好接頭後連接倒車引線。
- 如果需要，使用倒車延長電纜 (選購件)。

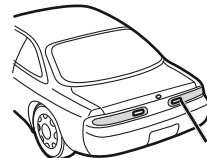

檢查倒車燈。

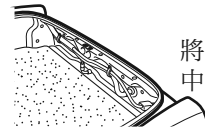

將其從尾燈組件中將其取出。

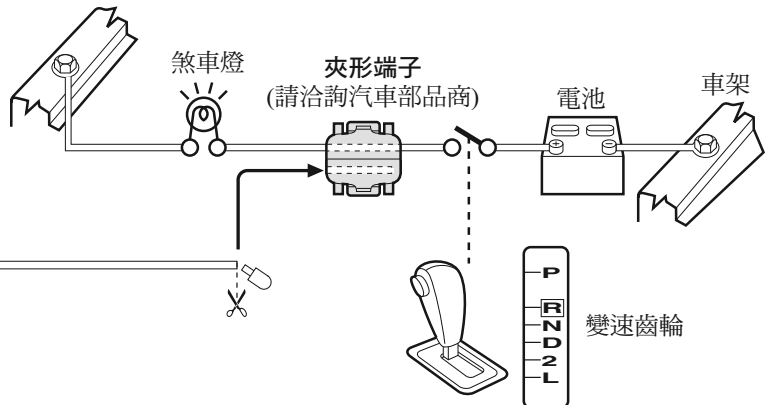

電氣連接(續)

連接選購件 iPod

註：

- 請使用選購件 iPod 直連電纜線將 iPod 裝置與本主機後部之 iPod 連接線進行連接。
- 連接 iPod 裝置前請先參閱其使用說明以確保順利連接。

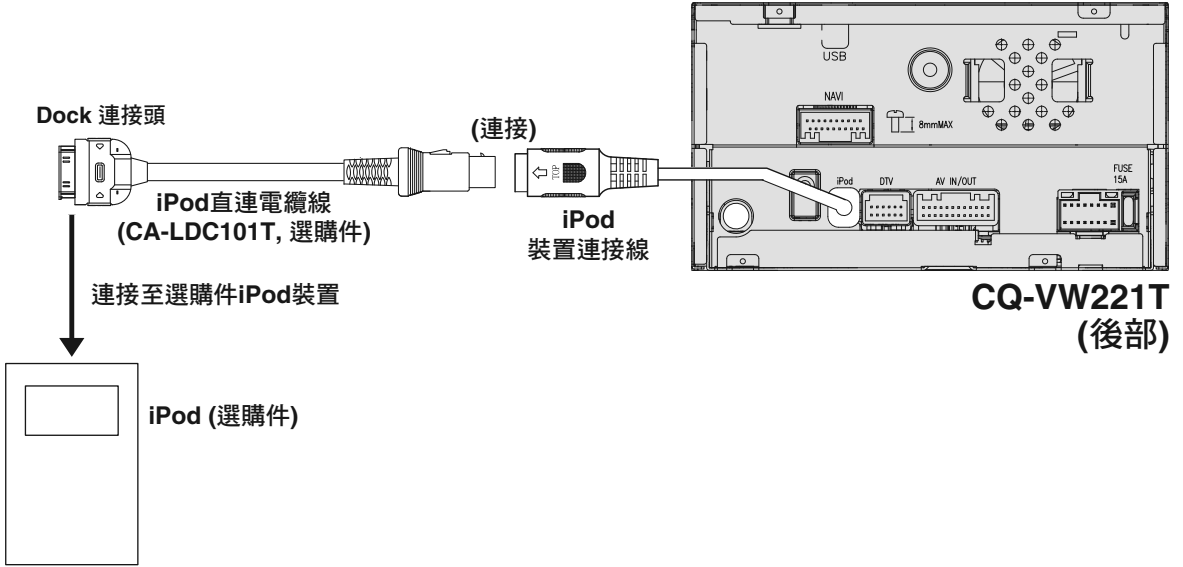

連接選購件Panasonic車用數位電視解碼轉換盒 (TU-CHD01A)

註：

- 請一併參照車用數位電視解碼轉換盒的使用說明書進行安裝 (正確連接其天線與電源線)。
- 當連接至本主機後部 DTV 插孔後，將改以觸控面板方式進行DTV功能操作 (此時車用數位電視解碼轉換盒所附之遙控器將無法操作)。

⚠ 注意

- 駕駛時坐在前排座位的人，請只欣賞音樂節目。

選購件車用數位電視解碼轉換盒(TU-CHD01A)
主機背部

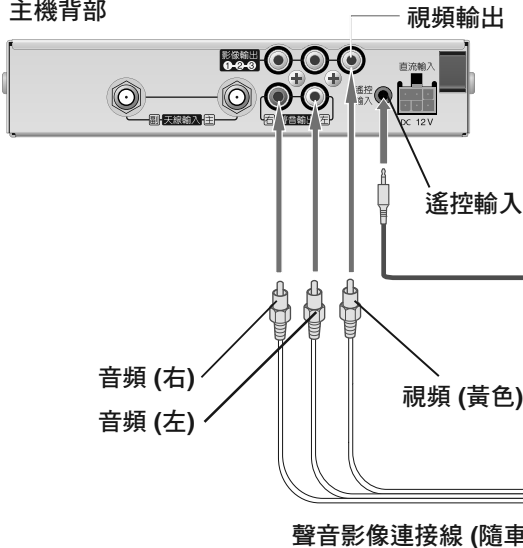

規格

通用部份

- 電源 : 12 V DC
測試電壓14.4 V，負極接地
(動作電壓範圍：11 V–16 V)
- 電源消耗 : 小於10 A (播放光碟時)
- 功率輸出 : 26 W x 4
(1 kHz, 10%, 4 Ω)
- 最大功率輸出 : 50 W x 4
- 匹配揚聲器阻抗 : 4 Ω – 8 Ω
- 視頻輸入信號 : 複合視頻信號，1.0 Vp-p
(75 Ω)
- 音頻輸入感度 : 2 Vrms
- 視頻輸出信號 : 複合視頻信號，1.0 Vp-p
(75 Ω)
- 前置放大器輸出電壓 : 2 Vrms
- 前置放大器輸出阻抗 : 小於600 Ω
- 尺寸(寬 x 高 x 深) : 178 x 100 x 160 mm
- 重量 : 2.5 kg

FM調頻立體聲收音機

- 頻率範圍 : 87.5 MHz – 108.0 MHz
- 可用感度 : 14 dB/μV
- 聲道分離 : 25 dB (1 kHz時)
- 信噪比 : 46 dB

AM調幅收音機

- 頻率範圍 : 531 kHz – 1 602 kHz
- 可用感度 : 34 dB/μV

音頻部份

- 輸出電壓/阻抗 : 2 Vrms/600 Ω
- 頻率特性 : 20 Hz – 20 kHz (±1 dB)
- 動態範圍 : 96 dB (播放CD時)
- 信噪比 : 95 dB (播放CD時)

顯示器

- 液晶顯示面板 : 7 吋寬 (對角線)
- 畫面尺寸 (寬 x 高 x 深) : 167 x 93 x 6 mm
- 像素數 : 1 152 000像素
(480垂直 x 800水平 x 3RGB)
- 有效像素比 : 大於99.99%
- 顯示方式 : 透明彩色過濾格式
- 驅動方式 : TFT (薄膜晶體管) 動態矩陣格式

USB插孔

- 相容 USB 標準 : 1.1 / 2.0 全速
- 檔案系統 : FAT 12/16/32
- 最大供應電流 : 500 mA
- 可播放檔案格式 : MP3/WMA/DivX/AVI
- 建議使用USB容量 : 8 GB 以下 (僅支援 1 個 partition)
- 部份特殊的USB無法保證可以讀取及播放

註：

- 規格和設計因改進而改變時，恕不另行通知。
- 本說明書上的某些插圖和解說圖與產品可能會有所不同。

☆ 售 後 服 務 據 點 一 覽 表 ☆

直屬服務站

站別	電 話	地 址	站別	電 話	地 址
宜蘭	(03)9380004	宜蘭市校舍路 85 號	台中	(04)24720117	台中市南屯區大墩路 280 號
花蓮	(03)8323841	花蓮市國聯二路 153 號	豐原	(04)25266091	台中市豐原區圓環東路 487 號
台東	(089)323184	台東市傳廣路 184 號	彰化	(04)7266511	彰化市建國北路 208 號
基隆	(02)24292958	基隆市安樂路 1 段 272 號	草屯	(049)2351291	草屯鎮太平路 1 段 300 號
松山	(02)27457390	台北市塔悠路 233 號	虎尾	(05)6323428	虎尾鎮中正路 214 號
士林	(02)28850435	台北市承德路 4 段 22 號	嘉義	(05)2852710	嘉義市四維路 70 號
古亭	(02)23091008	台北市三元街 229 號	新營	(06)6322970	台南市新營區長榮路 1 段 339 號
金門	(082)324963	金門縣金城鎮民族路 231 號	台南	(06)2228681	台南市福吉路 6 號
中和	(02)82267500	新北市中和區建六路 57 號	澎湖	(06)9273051	馬公市中華路 377 號
三重	(02)22802579	新北市三重區永福街 37 號	高雄	(07)5559839	高雄市鼓山區馬卡道路 322 號
桃園	(03)3014782	桃園市國際路二段 629 號	岡山	(07)6262868	高雄市岡山區中山南路 75 號
新竹	(03)5259817	新竹市磐石里和平路 152 號	屏東	(08)7352212	屏東市廣東路 429 號
苗栗	(037)267132	苗栗市中正路 46 號			

★台北北區(松山)：松山、信義、南港、內湖、大同、中山、士林、北投、淡水、三芝、汐止

★台北南區(古亭)：中正、大安、文山、萬華、新店、深坑、石碇、坪林、烏來

★新 北 市(中和)：三峽、樹林、土城、板橋、中和、永和、三重、新莊、五股、泰山、林口、蘆洲、八里

顧客商談中心專線：0800-098800
網 址：panasonic.com.tw

★注意事項★

服務站因遷移而變更地址或電話號碼時，恕不另行通知，請於每次要求服務時，先確認是否為敝公司直屬服務站，若有收取費用時，請索取敝公司服務站發票。

製造商：台灣松下電器股份有限公司

地 址：新北市中和區員山路579號

電 話：(02) 2223-5121

<http://www.panasonic.com.tw>

(維修服務時，請出示本公司保證書)